

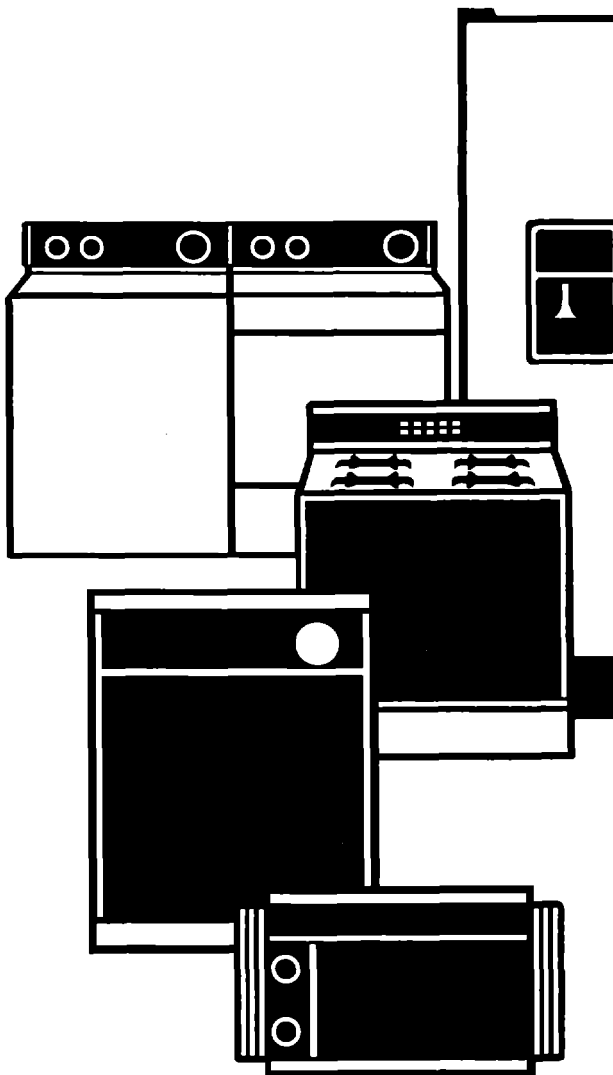

Use And Care GUIDE



A Note to You	2
Dishwasher Safety	3
Parts and Features	4
Starting Your Dishwasher	6
Loading Your Dishwasher	8
Using the Dispensers	11
Setting the Controls	13
Selecting a wash cycle	13
Canceling a cycle	14
Selecting cycle options	14
Changing a cycle setting ...	15
Adding an item during a cycle	16
Using delay wash	16
Washing Special Items	17
Caring for Your Dishwasher	18
Saving Energy	21
Solving Common Dishwashing Problems	22
Troubleshooting	25
Requesting Assistance or Service	26
Index	28
Warranty	32

UNDERCOUNTER DISHWASHERS

A Note to You

Thank you for buying a ROPER* appliance.

ROPER appliances give you all the functionality of name brand appliances at a value price. To ensure you enjoy years of trouble-free operation, we developed this Use and Care Guide. It contains valuable information about how to operate and maintain your appliance properly and safely. Please read it carefully.

Also, please complete and mail the Ownership Registration Card provided with your appliance. This card helps us notify you about any new information on your appliance.

Please record your model's information.

Whenever you call to request service for your appliance, you need to know your complete model number and serial number. You can find this information on the model and serial number label. See the Parts and Features section.

Please also record the purchase date of your appliance and your dealer's name, address, and telephone number.

Model Number _____

Serial Number _____

Purchase Date _____

Dealer Name _____

Dealer Address _____

Dealer Phone _____

Keep this book and the sales slip together in a safe place for future reference.

Help us help you

Please:

- Have your dishwasher installed by a qualified installer.
- Install where dishwasher is protected from the elements.
- Install and level dishwasher on a floor that will hold the weight, and in an area suitable for its size and use.
- Properly connect dishwasher to electricity, water, and drain.†
- Remove all shipping plugs from hoses and connectors (such as the cap on the drain outlet) before installing.†
- Remove all hang tags and temporary labels.
- Make sure dishwasher is not used by anyone unable to operate it properly.
- Properly maintain dishwasher. See the "Caring for Your Dishwasher" section.

† See Installation Instructions for complete information.

Dishwasher Safety

Your safety and the safety of others is very important.

We have provided many important safety messages in this manual and on your appliance. Always read and obey all safety messages.



This is the safety alert symbol.

This symbol alerts you to hazards that can kill or hurt you and others.

All safety messages will be preceded by the safety alert symbol and the word "DANGER" or "WARNING." These words mean:

▲ DANGER

You will be killed or seriously injured if you don't follow instructions.

▲ WARNING

You can be killed or seriously injured if you don't follow instructions.

All safety messages will identify the hazard, tell you how to reduce the chance of injury, and tell you what can happen if the instructions are not followed.

IMPORTANT SAFETY INSTRUCTIONS

WARNING – When using the dishwasher, follow basic precautions, including the following:

- Read all instructions before using the dishwasher.
- Use the dishwasher only for its intended function.
- Use only detergents or rinse agents recommended for use in a dishwasher and keep them out of the reach of children.
- When loading items to be washed:
 - 1) Locate sharp items so that they are not likely to damage the door seal; and
 - 2) Load sharp knives with the handles up to reduce the risk of cut-type injuries.
- Do not wash plastic items unless they are marked "dishwasher safe" or the equivalent. For plastic items not so marked, check the manufacturer's recommendations.
- Do not touch the heating element during or immediately after use.
- Do not operate the dishwasher unless all enclosure panels are properly in place.
- Do not tamper with controls.
- Do not abuse, sit on, or stand on the door or dish racks of the dishwasher.
- To reduce the risk of injury, do not allow children to play in or on the dishwasher.
- Under certain conditions, hydrogen gas may be produced in a hot water system that has not been used for two weeks or more. **HYDROGEN GAS IS EXPLOSIVE.** If the hot water system has not been used for such a period, before using the dishwasher turn on all hot water faucets and let the water flow from each for several minutes. This will release any accumulated hydrogen gas. As the gas is flammable, do not smoke or use an open flame during this time.
- Remove the door to the washing compartment when removing an old dishwasher from service or discarding it.

– SAVE THESE INSTRUCTIONS –

Parts and Features

Your dishwasher is illustrated below with the parts and features called out. To help you find information on specific parts or features quickly, page references are included.

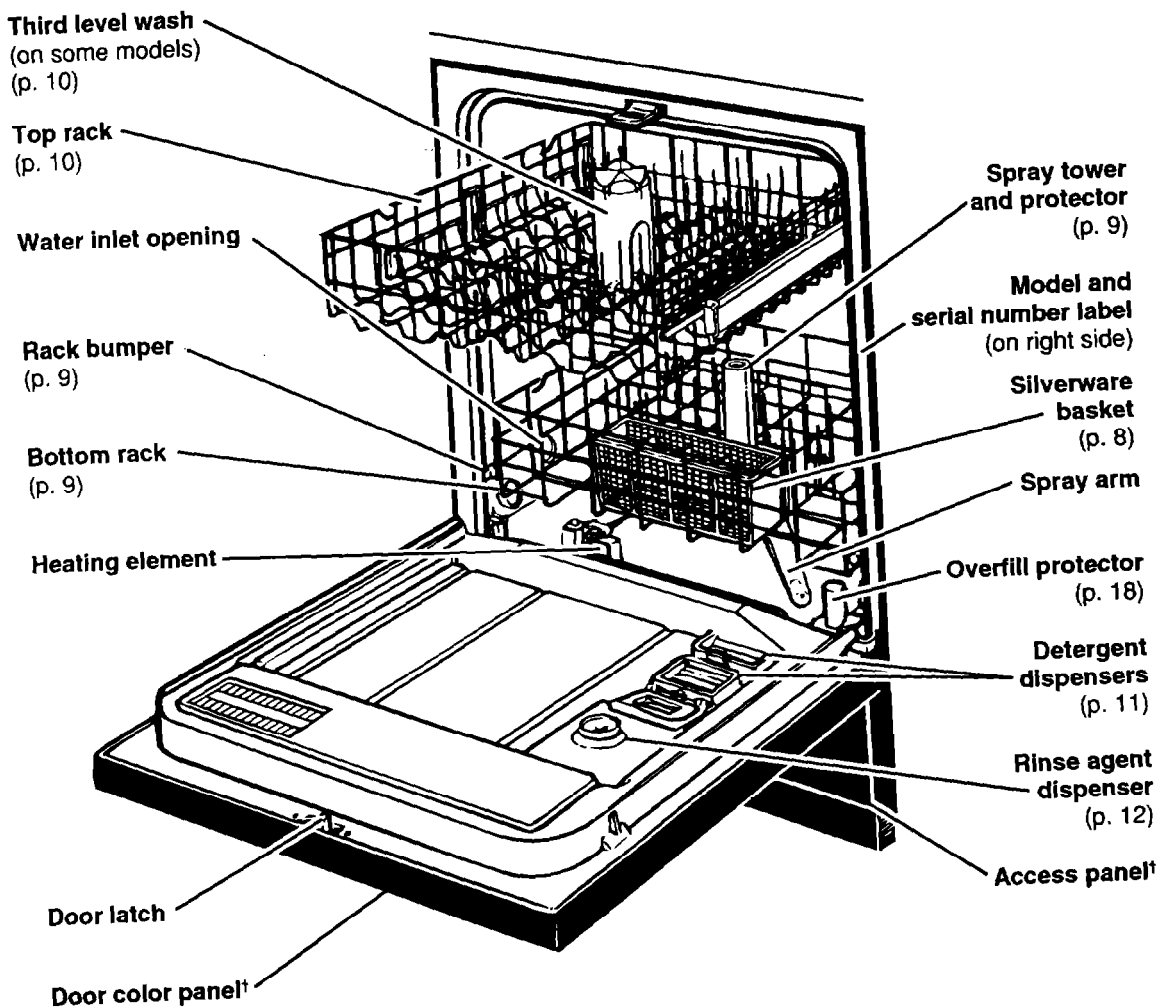

† See Installation Instructions for more information.

Silverware basket
(on some models)
(p. 8)

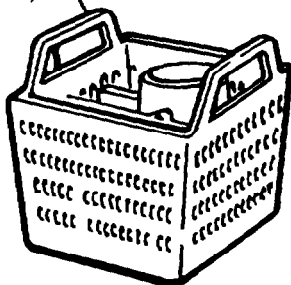

Silverware basket
(on some models)
(p. 8)

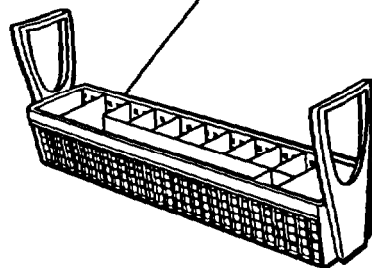

Models with rocker switch (1 wash cycle)

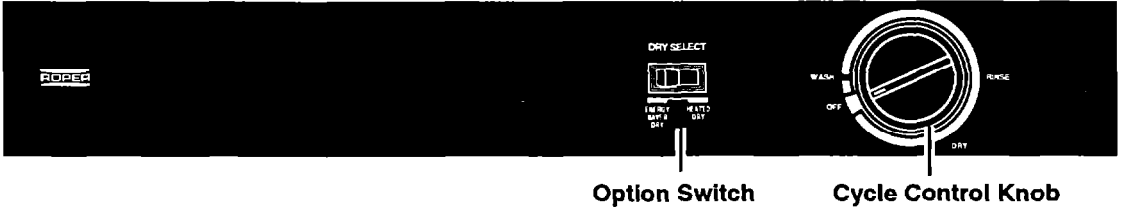

Models with rocker switch (3 wash cycles)

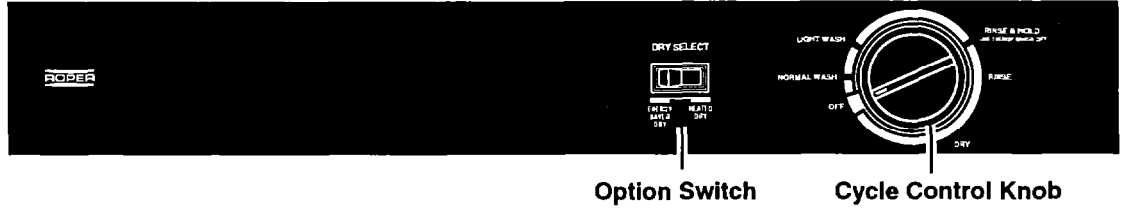

Models with 3 buttons



Models with 5 buttons



Models with 7 buttons



Starting Your Dishwasher

Operating your dishwasher properly enables you to obtain the best possible results. This section explains proper dishwasher operation.

⚠ WARNING

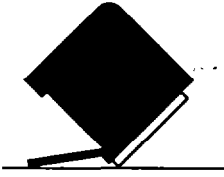

Tip Over Hazard

Do not use dishwasher until completely installed.

Do not push down on open door.

Doing so can result in serious injury or cuts.

⚠ WARNING



Electrical Shock Hazard

Electrically ground dishwasher.

Connect ground wire to green ground connector in terminal box.

Do not use an extension cord.

Failure to do so can result in death, fire, or electrical shock.

GROUNDING INSTRUCTIONS

- For a grounded, cord connected dishwasher:

The dishwasher must be grounded. In the event of a malfunction or breakdown, grounding will reduce the risk of electric shock by providing a path of least resistance for electric current. The dishwasher is equipped with a cord having an equipment-grounding conductor and a grounding plug. The plug must be plugged into an appropriate outlet that is installed and grounded in accordance with all local codes and ordinances.

WARNING – Improper connection of the equipment-grounding conductor can result in a risk of electric shock.

Check with a qualified electrician or service representative if you are in doubt whether the dishwasher is properly grounded. Do not modify the plug provided with the dishwasher; if it will not fit the outlet, have a proper outlet installed by a qualified electrician.

- For a permanently connected dishwasher:

The dishwasher must be connected to a grounded metal, permanent wiring system, or an equipment-grounding conductor must be run with the circuit conductors and connected to the equipment-grounding terminal or lead on the dishwasher.

– SAVE THESE INSTRUCTIONS –

Starting a wash cycle

1. Load the dishwasher. See the "Loading Your Dishwasher" section.



2. Spin the spray arm. It should turn freely.



3. Add detergent. See the "Using the Dispensers" section.



4. Add rinse agent, if needed. See the "Using the Dispensers" section.

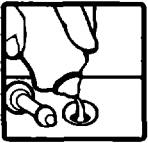

5. Close door firmly until it latches.

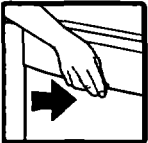

6. Run hot water at the sink nearest the dishwasher until water is hot. Turn water off. See the "Saving Energy" section.



7. Select a cycle. See the "Setting the Controls" section. **For rocker switch models:** See step 8. **For 3-button models:** Press Pots & Pans button for that cycle **OR for models with more than 3 buttons:** Push a cycle button for the desired cycle. Use any cycle button with the Rinse & Hold cycle.



8. Select a drying option. For models with buttons, the indicator above the button shows red when the option is selected.

NOTES:

- Select Energy Saver Dry for the Rinse & Hold cycle (on some models).
- For models with 3 buttons, the Heated Dry option is automatically selected with the Pots & Pans cycle.

9. Turn the Cycle Control Knob clockwise to the desired cycle. See the "Setting the Controls" section. You will feel a definite "stop" at each cycle mark. The dishwasher automatically

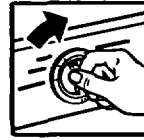

starts the cycle you select.

NOTE: If the door is latched, you will hear the cycles start and stop as the control knob passes each cycle mark. This is normal and does not hurt the dishwasher. If you prefer, you can set the cycle control knob with the door unlatched.

Stopping the dishwasher

You can stop your dishwasher anytime during a cycle. All you have to do is:

- Open the door slightly. Wait for any filling or spraying action to stop before opening the door all the way. Close the door to continue the cycle.

OR

- Turn the Cycle Control Knob slowly clockwise until you hear water draining. Let the dishwasher drain completely. Then open the door and turn the cycle control knob to Off.

Loading Your Dishwasher

This section tells how to properly load your dishwasher for best washing and rinsing results.

Preparing to load your dishwasher

- To save water and energy, do not rinse dishes before putting them into the dishwasher.
- Remove large pieces of food, bones, and other hard items.
- Foods like eggs, rice, pasta, and cooked cereals may be hard to remove if left to dry over a period of time. Run a Rinse & Hold cycle (if available) to keep dishes moist if you do not plan to wash them soon.
- Load dishes so soiled surfaces face the rotating spray arm.
- Load dishes so they are not stacked or overlapping. It is important for the water spray to reach all soiled surfaces for best washing. For best drying, water must be able to drain from all surfaces.

Loading for quiet operation

- Secure lightweight load items in the racks.
- Pot lids and handles, pizza pans, cookie sheets, etc., should not touch interior walls, interfere with the spray arm's rotation, or cover the spray tower.
- Load dishes so they do not touch one another.

NOTE: Keep sink drain plugs inserted during dishwasher operation to prevent noise transfer through drains.

Loading the silverware basket

- Load the silverware basket while it is in the bottom rack or take the basket out for loading on a counter or table.

NOTE: The loaded basket must be placed in the center front (Style 1 basket fits over the spray tower) of the bottom rack for proper washing.

- Put small items (baby bottle caps, jar lids, etc.) in any section.
- Mix items in each section of the basket with some pointing up and some down to avoid nesting. Spray cannot reach nested items.

IMPORTANT: Always load sharp items (knives, skewers, forks, etc.) pointing down.

- You can also remove the basket for easy unloading. Always unload or remove the basket before unloading the racks to avoid spilling water on the silverware.

Style 1



Style 2



Style 3

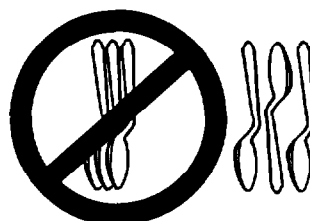
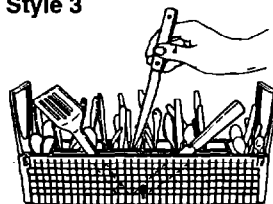

Loading the bottom rack

Load items with cooked-on or dried-on food in the bottom rack, with soiled surfaces facing inward to the spray.

Mixed load

- Load plates, soup bowls, etc., between prongs and facing inward to the spray.
- Make sure pot handles and other items do not stop rotation of the spray arm. Spray arm must move freely.
- Load items so they do not block or cover the spray tower.
- Secure heavily-soiled cookware face down in rack.
- Do not stack or overlap dishes. Water spray must reach all soiled surfaces for best results.

Utensil load

- Load cookie sheets, cake pans, and other large items at sides and back. Loading such items in front may keep water spray from reaching detergent dispenser and silverware basket.

NOTES:

- Do not load glasses, cups, or plastic items in the bottom rack.
- Do not load items between the bottom rack and the side of the dishwasher tub. This can block the water inlet opening.
- If you have removed the bottom rack for unloading or cleaning, replace it with bumpers in front.

Mixed load

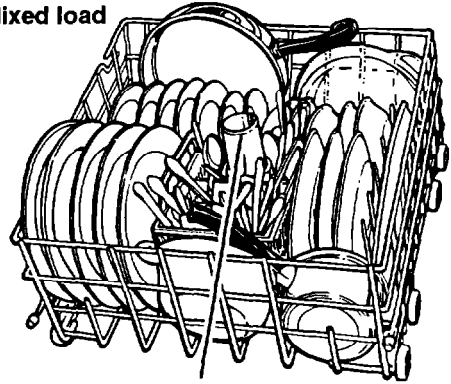

Do not cover spray tower

Utensil load

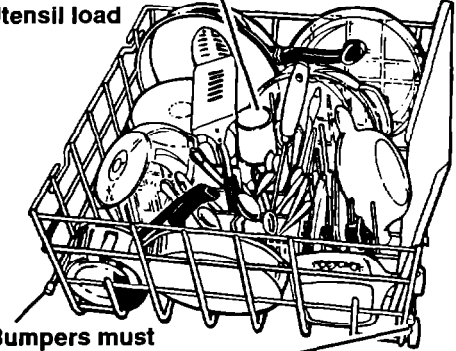

Bumpers must face dishwasher door

Loading the top rack

Load the top rack with cups, glasses, and smaller items. Do not cover the third level wash when loading the top rack.

Cup and glass load

- Load so open ends face down for cleaning and draining.
- Load glasses in top rack only – bottom rack is not designed for glasses. Damage can occur.
- Place items in the rows **between** prongs. Placing them over the prongs may lead to breakage.
- Secure lightweight items.
- China, crystal, and other delicate items must not touch each other during dishwasher operation. Damage may occur.

Cup and glass load

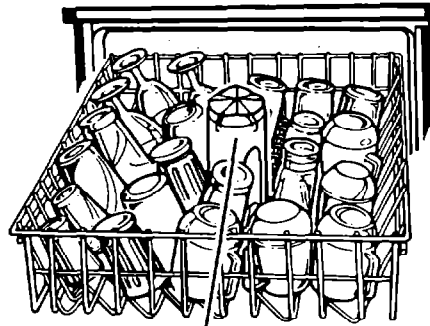

Do not cover third level wash
(on some models)

Mixed load

- Small bowls, pans, and other utensils can be placed in the top rack.
- Load plastic items in the top rack only. Plastic items may melt in the bottom rack.
- Wash only plastic items marked "dishwasher safe."
- Load plastic items so the force of the spray does not move them during the cycle.

Mixed load



Extra-capacity fold-down shelves

(on some models)

Extra shelves on the right and left side of the top rack can be folded down over short items (cups, juice glasses, cereal bowls, etc.) to hold extra items.

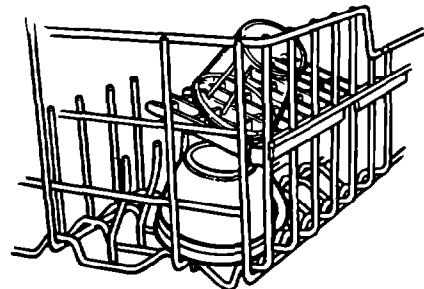

Using the Dispensers

For best washing results, review the information below. It is important to use detergents and rinse agents properly.

Using the detergent dispenser

- Use automatic dishwashing detergent **only**. Other detergents are too mild and much too sudsy.
- Add detergent just before starting cycle.
- Store detergent tightly closed in a cool, dry place. **Fresh automatic dishwasher detergent results in better cleaning.**

Filling the detergent dispenser

The detergent dispenser has one section with a cover and one without. Push cover down firmly until it latches. Detergent in the open section falls into the dishwasher when closing the door. The covered section opens automatically for the main wash.

NOTE: It is normal for the cover to open partially when dispensing detergent.

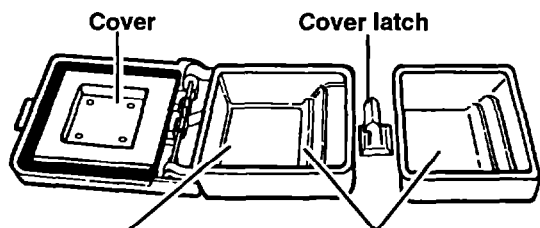

Use only covered section for:

– Light Wash†

Use both sections for:

– Wash or Normal Wash



– Pots-&-Pans†

– Heavy Wash†

† Cycle on some models only.

How much detergent to use

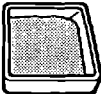
- The amount of detergent to use depends on the hardness of your water and the type of detergent. If you use too little, dishes won't be clean. If you use too much in soft water, glassware will etch.
- Different brands of dishwasher detergent have different amounts of phosphorus for softening water. If you have hard water and use low phosphorus content detergent (8.7% or less), you may need to use more detergent or use a detergent with a higher phosphorus content (12%).
- Find out your water's hardness by asking your local water department, water softener company, or county extension agent.

WATER TYPE	WHERE TO FILL	
Hard 8+ grains per gallon 136+ parts per million	Top of 3rd step (3 tbs)	
Medium 5-7 grains per gallon 85-119 parts per million	Top of 2nd step (2 tbs)	
Soft 0-4 grains per gallon 0-68 parts per million	Top of 1st step (1 tbs)	

Fill amounts shown are for standard powdered detergent. Amounts may vary if you use liquid or concentrated powdered detergent. Follow manufacturer's directions when using liquid dishwasher detergent or concentrated powdered detergent.

Using the rinse agent dispenser

Keep the Rinse Agent Dispenser filled with a liquid rinse agent. **A rinse agent greatly improves dish drying by helping water flow off them during the last rinse.** A rinse agent also keeps water from forming droplets and drying as spots or streaks.

A small amount of rinse agent automatically releases into the rinse water during the final rinse of each cycle. **For best drying results, check dispenser periodically to see if it needs filling.**

To check dispenser:

- Check center of Fill Indicator Cap. Clear means it needs filling.
- OR**
- Remove Fill Indicator Cap. An "E" is visible when dispenser is empty.



Cap center clear when empty

OR

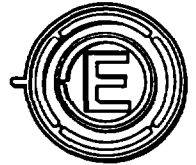

"E" visible when empty

To fill dispenser:

The Rinse Agent Dispenser holds 6 ounces (175 mL). Under normal conditions, this lasts about 3 months.

1. Open dishwasher door completely.
2. Remove Fill Indicator Cap.
3. Add rinse agent. Fill to smallest opening in lower part of dispenser only. Overfilling may cause rinse agent to leak out. This will not harm the dishwasher, but could cause oversudsing.
4. Clean up any spilled rinse agent with a damp cloth.
5. Replace Fill Indicator Cap. Keep it closed tightly.

NOTE: You do not have to wait until the dispenser is empty before refilling, but do not overfill it. Your dishwasher is designed to use a liquid rinse agent. You do not need to use a solid or bar-type rinse agent.

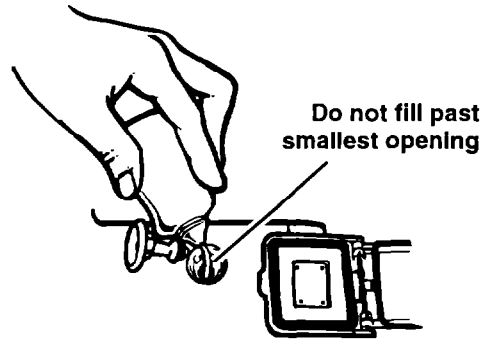

Keep dispenser filled for best drying results

Setting the Controls



Operating your dishwasher's controls properly helps you obtain the best possible washing results. This section tells you how to select wash cycles and options.

Selecting a wash cycle

(All cycles are not available on all models.)

For 3-button models: Press Pots & Pans button for that cycle **OR** press either Heated Dry or Energy Saver Dry for Normal Wash and Light Wash cycles, or Energy Saver Dry for Rinse & Hold cycle. Turn Cycle Control Knob to desired cycle.

For models with more than 3 buttons: Push a Cycle Button for the desired cycle. Use any Cycle Button with the Rinse & Hold cycle. Turn Cycle Control Knob to desired cycle. **For models with rocker switches:** Turn Cycle Control Knob to desired cycle.



CYCLE	A "•" shows what each cycle includes							CYCLE TIME (Minutes)
	WASH	RINSE	RINSE	MAIN WASH	RINSE	FINAL RINSE	DRY	
POTS & PANS  Double wash which uses the most heat available (to heat water) for maximum cleaning of cooked-on or baked-on foods. For models with 3 buttons, Heat Dry is automatically selected during this cycle.	•	•	•	•	•	•	•	98†
HEAVY WASH  Double wash for heavily soiled loads.	•	•	•	•	•	•	•	98†
WASH OR NORMAL WASH  Double wash for normal, everyday soiled loads. (Energy Guide label is based on this cycle.)	•		•	•	•	•	•	90†

† Cycle time includes dry time.

NOTE: Your model may not have all cycles.

continued on next page

SETTING THE CONTROLS

CYCLE	A "•" shows what each cycle includes							CYCLE TIME (Minutes)
	WASH	RINSE	RINSE	MAIN WASH	RINSE	FINAL RINSE	DRY	
LIGHT WASH  Single wash for prerinsed or lightly soiled loads.			•	•	•	•	•	85†
RINSE & HOLD  For rinsing a few items to be washed one or more days later. <ul style="list-style-type: none"> • Do not use detergent. • Use Energy Saver Dry option. 					•	•		20

† Cycle time includes dry time.

NOTE: Your model may not have all cycles.

Canceling a cycle

You can cancel a cycle at any time.

1. Turn the Cycle Control Knob slowly clockwise until you hear water draining. Let the dishwasher drain completely.
2. Open the door.
3. Turn the Cycle Control knob to Off.

Selecting cycle options

You can select an option after the dishwasher starts as long as the cycle has not passed the point that the option is used. For example, you can select Energy Saver Dry any time before the Cycle Control Knob reaches Dry.

Heated Dry option

If the Heated Dry option is selected, air in the dishwasher is heated during the "dry" part of the cycle. **For best results, use a liquid rinse agent and select Heated Dry.**

NOTE: For models with 7 buttons, select Reset Options if the Energy Saver Dry option was selected for the previous cycle.



Models with Rocker Switch

OR



Models with 3 or 5 buttons

OR



Models with 7 buttons

Energy Saver Dry option

If the Energy Saver Dry option is selected, air in the dishwasher is not heated during the dry part of the cycle. Using this option helps save energy, but dishes take longer to dry (overnight) and some water spotting may result. Some items (such as plastics) may need towel drying. For best results, use a liquid rinse agent.



OR



Models with
Rocker Switch

Models with
buttons

Low Energy Washing option (on some models)

When the Low Energy Washing option is selected, water heating is reduced during the main wash and final rinse. This will reduce the amount of electricity needed to run the dishwasher. However, dishes may not wash as well.



Changing a cycle setting (on some models)

You can change a cycle setting anytime during any cycle.

1. Lift up the door latch to stop the cycle.
2. Turn the Cycle Control Knob clockwise to the desired cycle.
3. Check the detergent dispensers. They must be filled properly for the new cycle.

NOTE: Turning the Cycle Control Knob can cause the covered section of the Detergent Dispenser to open and release the detergent. Check the covered section if the cycle uses detergent in both sections.

4. Close the door firmly until it latches. The dishwasher starts the new cycle.

Adding an item during a cycle (on some models)

You can add an additional item to the dishwasher anytime before the Cycle Control Knob reaches Light Wash. Items added after the Cycle Control Knob reaches Light Wash will only be rinsed.

1. Lift up the door latch to stop the cycle. Wait for spraying action to stop before opening the door.
2. Open the door and add the item.
3. Close the door, but **do not** latch it. Wait 30 seconds for the air in the dishwasher to warm up. Doing so reduces the amount of moisture in the vent when restarting a cycle.
4. Close the door firmly until it latches. The dishwasher resumes the cycle.

Using delay wash (on some models)

You can set the dishwasher to start a cycle 1 or 2 hours later.

1. Push desired Cycle Button.

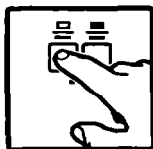

2. Push desired Option Button(s).
3. Turn Cycle Control Knob clockwise to the number of hours you want the dishwasher to delay before the selected cycle starts.
4. Close and latch the door.

NOTES:

- You can add items while time is counting down. Close and latch the door. The Cycle Control Knob will not advance if the door is unlatched.
- Rinse & Hold and Light Wash cycles cannot be delayed.

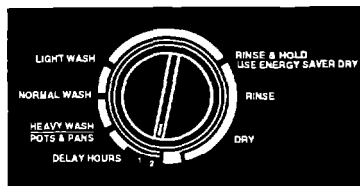

Washing Special Items

If you have any doubts about washing a particular item, check with the manufacturer to see if it is dishwasher safe.

NOTE: It is the user's responsibility to determine if an item should be washed in a dishwasher.

MATERIAL	DISHWASHER SAFE?	EXCEPTIONS/SPECIAL INFORMATION
Aluminum	Yes	High water temperature and detergents can pit finish of anodized aluminum.
Bottles and Cans	No	Wash bottles and cans by hand. Labels attached with glue can loosen in your dishwasher. Loose labels and glue can clog spray arms or the pump and will reduce washing performance.
Cast Iron	No	Seasoning will be removed and iron will rust.
China/ Stoneware	Yes	Always check manufacturer's recommendations before washing. Antique, hand-painted, or over-the-glaze patterns may fade. Gold leaf can discolor or fade.
Crystal	Yes	Always check manufacturer's recommendations before washing. Some types of leaded crystal can etch with repeated washings.
Gold	No	Gold-colored flatware will discolor.
Glass	Yes	Milk glass will yellow with repeated dishwasher washing.
Hollow-Handle Knives	No	Handles of some knives are attached to the blade with adhesives which may loosen if washed in the dishwasher.
Pewter	No	High water temperatures and detergent can discolor or pit finish.
Disposable Plastics	No	Cannot withstand high water temperatures and detergents.
Plastics	Yes	Always check manufacturer's recommendations before washing. Plastics vary in their capacity to withstand high water temperatures and detergents. Load plastics in top rack only.
Stainless Steel	Yes	Run the Rinse & Hold cycle if not washing immediately. Prolonged contact with food containing salt, vinegar, milk products, or fruit juice can damage finish.
Sterling Silver or Silver Plate	Yes	Run the Rinse & Hold cycle if not washing immediately. Prolonged contact with food containing salt, acid, or sulfide (eggs, mayonnaise, and seafood) can damage finish.
Tin	No	Can rust.
Wooden Ware	No	Always check manufacturer's recommendations before washing. Untreated wood can warp, crack, or lose its finish.

Caring for Your Dishwasher

Your new dishwasher is designed to give you many years of dependable service. There are a few things you can do to maintain your dishwasher properly. This section tells you how to clean and care for your dishwasher. Refer to the "Solving Common Dishwashing Problems" section for special cleaning problems.

Cleaning the exterior

In most cases, regular use of a soft, damp cloth or sponge and a mild detergent is all that is necessary to keep the outside of your dishwasher nice looking and clean.

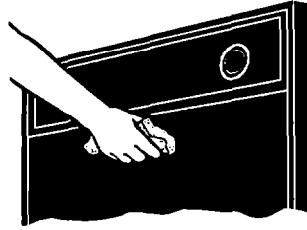

Cleaning the interior

Hard water minerals may cause a white film to build up on the inside surfaces, especially just beneath the door area. To clean interior:

- Apply powdered dishwasher detergent to a damp sponge to make a paste.
- OR**
- Use liquid automatic dishwasher detergent and clean with damp sponge.

Do not clean the dishwasher interior until it has cooled.

Wear rubber gloves. **Do not** use any type of cleanser other than dishwasher detergent because it can cause foaming or sudsing.

NOTE: See "Removing spots and film" in the "Solving Common Dishwashing Problems" section to clean your dishwasher with white vinegar. Remember, this procedure is intended for occasional use only. Vinegar is an acid. Excessive use can damage your dishwasher.

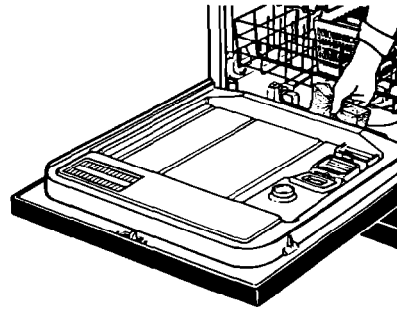

Overfill protector

The Overfill Protector (in the front right corner of the dishwasher tub) keeps the dishwasher from overflowing. It must be in place for the dishwasher to operate.

Check under the float for objects that may keep the protector from moving up or down.

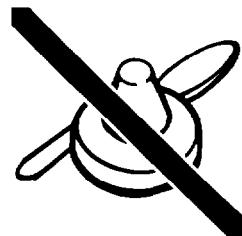

Storing your dishwasher

Moving or winterizing your dishwasher

Protect your dishwasher and home against water damage due to freezing water lines. If your dishwasher is left in a seasonal dwelling or could be exposed to near freezing temperatures, have a qualified person do the following:

NOTE: Pump motor styles vary by model. Refer to Figure 1 or Figure 2, depending on the style of your dishwasher.

1. Disconnect power supply to the dishwasher.
2. Turn off water supply to the dishwasher.
3. Remove the 4 screws on the lower access panel and remove the lower access panel.
4. Place a shallow pan under the water supply valve. Then, use a wrench to disconnect the water inlet from the water supply valve. Separate the water inlet from the water supply valve and drain water into the pan.
5. Remove the spring clamp from the water outlet and separate from the water supply valve; drain water into pan.
6. Reconnect both water inlet and water outlet to the water supply valve.
7. Empty the pan and reposition it under the water pump.
8. Remove the clamp and disconnect the drain hose from the water pump; drain water into pan.
9. Reconnect drain hose to the water pump, being sure to position the clamp over the connection.
10. Replace the lower access panel.

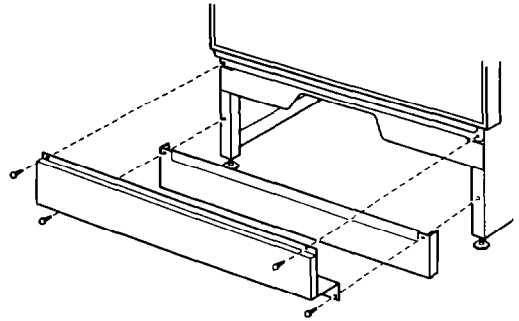

Figure 1

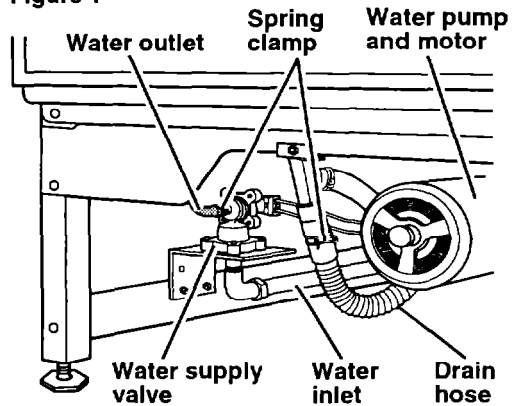
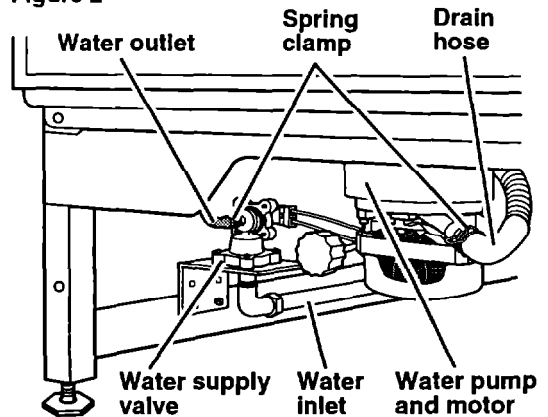

Figure 2



continued on next page

CARING FOR YOUR DISHWASHER

NOTE: If your dishwasher is connected to a garbage disposal, do not run water into the sink after winterizing. This could cause water to refill the drain hose on your dishwasher.

Reconnecting your dishwasher

1. Remove the 4 screws on the lower access panel and remove lower access panel.
2. Turn on the water supply to dishwasher.
3. Turn on power supply to dishwasher.
4. Run dishwasher through a complete cycle and check for leaks.
5. Replace lower access panel.

Storing for the summer

Protect your dishwasher during the summer months by turning off the water supply and power supply to the dishwasher.

Cleaning the filter screen

The filter system requires periodic cleaning as needed. To clean screen:

1. Unload and slide the bottom rack forward. (Remove bottom rack if necessary to reach filter screen.)
2. Remove collected particles from the screen with your fingers or paper towel.
3. Return the bottom rack to original position.

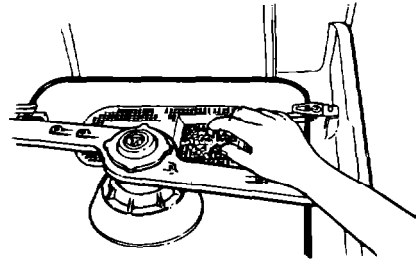

Saving Energy

Saving energy is important and helps you save money. This section gives you tips on the best ways to save energy with your dishwasher.

Loading tips

- Wash full loads. Running a half-filled dishwasher uses the same amount of electricity and hot water as a fully-loaded machine.
- Load correctly for best washing results. Incorrect loading may cause poor washing and the need to rewash all or part of the load.
- Do not prerinse normally soiled dishes. Select the correct cycle for the load and use the recommended amount of detergent.

Cycle and option tips

- If your dishwasher has a Light Wash cycle, use it whenever possible. The cycle uses less hot water and energy than the Normal Wash cycle.
- Run your dishwasher during off-peak hours. Local utilities recommend avoiding heavy usage of energy at certain times of day.
- Use the Energy Saver Dry option whenever possible. Allow longer drying times (overnight). Use a rinse agent to improve drying.
- Loads may not wash or dry as well if the water temperature is too low. For best dishwashing results, water must be at least 120°F (49°C) as it enters the dishwasher.

To check water temperature:

1. Run the hot water at the faucet closest to your dishwasher. Let the water run for at least 1 minute.



2. Hold a candy or meat thermometer in the running stream of water. If water temperature at the faucet is below 120°F (49°C), have a qualified person raise the water heater's thermostat setting.

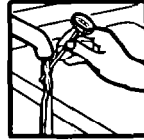

Solving Common Dishwashing Problems

Following is a convenient checklist for handling minor performance problems. Go over this list before calling for service. If you are unable to solve your dishwasher's problem, turn to the "Requesting Assistance or Service" section for service information.

Solution chart

PROBLEM	CAUSE	SOLUTION
Food soil left on dishes	Improper loading	Follow loading instructions See the "Loading Your Dishwasher" section.
	Water temperature too low	If needed, turn home water heater up to ensure water entering dishwasher is 120°F (49°C) minimum. See "To check water temperature."
	Use of incorrect, too little, or ineffective detergent	Use recommended dishwasher detergents only. Follow recommendations for amounts. Never use less than one tablespoon per load. Detergent must be fresh to be effective. Always store detergent tightly closed in a cool, dry place.
	Detergent cakes in dispenser	Use fresh detergent only. Do not allow detergent to sit for several hours in a wet dispenser. Check dispenser for caked detergent. Clean dispenser when caked detergent is present.
	Pump or spray arm clogged by labels from bottles and cans	Remove labels before washing or wash by hand. Clean Filter Screen. See the "Caring for Your Dishwasher" section.
	Insufficient fill due to low water pressure	Home water pressure should be 20 to 120 pounds per square inch (138 to 828 kPa) for proper dishwasher fill. A booster pump on the water supply may be necessary if pressure is too low.
	Slowdown of wash arm due to high suds	Never use soap or laundry detergents. Use recommended dishwasher detergents only.
Spotting and filming	Hard water or high mineral content in water	Use rinse agent to help prevent spotting and filming. To remove hard water film, see "Removing spots and film" at the end of this section.
	Water temperature too low	If needed, turn home water heater up to ensure water entering dishwasher is 120°F (49°C) minimum. See "To check water temperature."
	Use of incorrect detergents	Use recommended dishwasher detergents only.

SOLVING COMMON DISHWASHING PROBLEMS

PROBLEM	CAUSE	SOLUTION
Spotting and filming (continued)	<p>Incorrect amount of detergent</p> <p>Use of ineffective detergents</p> <p>Insufficient fill due to low water pressure</p>	<p>Follow recommendations for amount. Heavy soil and/or hard water generally require extra detergent.</p> <p>Use fresh detergent. Store detergent tightly closed in a cool, dry place. Discard lumpy detergent.</p> <p>Home water pressure should be 20 to 120 pounds per square inch (138 to 828 kPa) for proper dishwasher fill. A booster pump on the water supply may be necessary if pressure is too low.</p>
Dishes do not dry completely	<p>Dishes do not drain properly</p> <p>Plastics</p>	<p>Dishes must have proper water drainage. Do not overload. Follow instructions for loading dishwasher. Use a liquid rinse agent to speed drying.</p> <p>Some plastics, due to material, may need to be towel dried.</p>
Silica film or etching (silica film is a white iridescent deposit; etching is a cloudy film)	<p>Water chemical reaction with certain types of glassware – usually caused by some combination of soft or softened water, alkaline washing solutions, insufficient rinsing, overloading the dishwasher, and heat of drying.</p>	<p>It may not be possible to prevent problem, except by hand washing. To slow this process, use a minimum amount of detergent but not less than one tablespoon per load. Use a liquid rinse agent and underload the dishwasher to allow thorough rinsing. Silica film and etching are permanent and cannot be removed. Use the Energy Saver Dry option.</p>
Black or gray marks on dishes	<p>Aluminum items touching dishes</p>	<p>Load aluminum items so that they will not rub against dishes during washing. Do not wash throwaway aluminum items in the dishwasher because they may break down and cause marking. Remove aluminum markings by using a mild abrasive cleanser.</p>
White spots on cookware with non-stick finish	<p>Seasoning removed by dishwasher detergents</p>	<p>Reseason cookware after dishwasher washing.</p>

continued on next page

SOLVING COMMON DISHWASHING PROBLEMS

PROBLEM	CAUSE	SOLUTION
Brown stains on dishes and dishwasher interior	High iron content in water supply	Remove by washing dishes (after food soil has been removed) with 1 teaspoon to 1 tablespoon (5 to 15 mL) of citric acid crystals added to covered section of detergent dispenser. Do not use detergent. Follow with a Light Wash cycle and detergent. For models with 1 wash cycle, use a Normal Wash cycle. If treatment is needed more often than every other month, we recommend installation of an iron removal unit.
Orange stains on dishwasher interior	Large amounts of tomato-based foods on dishes placed in the dishwasher	Stains will not affect dishwasher performance and can gradually fade over time. Regular use of Rinse & Hold (on some models) reduces the chance of staining. If air in the dishwasher is heated during the "dry" portion of the cycle, stains may fade slower than if the Energy Saver Dry option is selected.
Odor in the dishwasher	Dishes only washed every 2 to 3 days	Run a Rinse & Hold (on some models) cycle at least once or twice a day until a full load is accumulated.
Chipping of dishes	Improper loading	Load dishes and glasses so they are stable and do not strike together from washing action. Moving racks in and out slowly will also minimize chipping. NOTE: Some types of china and glassware are too delicate for automatic dishwashing and should be hand washed; for example: antiques, feather-edged crystal, and similar items.

Removing spots and film

Keep the rinse agent dispenser filled with a liquid rinse agent. A rinse agent prevents water from forming droplets and drying as spots or streaks.



To remove spots and film on dishes and glasses, or hard water film/lime buildup on the interior of the dishwasher, you may use white vinegar with the following procedure:

1. Load clean dishes and glasses in dishwasher. Do not load silverware or other metals in the dishwasher.

2. Put 2 cups of household vinegar (in a glass or dishwasher safe measuring cup) standing upright in the bottom rack.
3. Close and latch the door.
4. Select the Normal Wash cycle and Energy Saver Dry option. Do not use detergent. Allow the dishwasher to complete the entire cycle.

NOTE: This cleaning procedure is intended for occasional use only. Vinegar is an acid. Excessive use may damage your dishwasher.

Troubleshooting

Before calling for assistance, please check the chart below for problems you can fix. It could save you the cost of a service call.

Dishwasher problems

PROBLEM	CHECK THE FOLLOWING
Dishwasher does not run or stops during a cycle	<p>Is the door tightly closed and securely latched?</p> <p>Has the cycle been set correctly? See the "Setting the Controls" section.</p> <p>Has a household fuse blown or circuit breaker tripped?</p> <p>If the motor stopped because of an overload, it will automatically reset itself within a few minutes. If it does not start, call for service.</p> <p>Is the water supply turned on?</p>
Dishwasher will not fill	<p>Is the overfill protector stuck in "up" position? Overfill protector should move up and down freely. Press down to release. See the "Caring for Your Dishwasher" section.</p>
Water remains in dishwasher	<p>Allow cycle to finish. A small amount of water remaining is normal.</p> <p>Check the drain air gap (if installed). If it is clogged, follow the manufacturer's cleaning instructions.</p>
Detergent remains in covered section of dispenser	<p>Has the cycle completed?</p> <p>Is the detergent fresh and dry without lumps? See the "Using the Dispensers" section.</p> <p>Is the bottom rack in backwards? The rack bumpers must face the dishwasher door.</p>
Dishes not as dry as you expected	<p>Is the rinse agent dispenser empty? Using a rinse agent greatly improves drying. See the "Using the Dispensers" section.</p> <p>Do not use Air Dry option on the next load. See the "Setting the Controls" section.</p>
White residue appears on front of access panel	<p>Is too much detergent being used? See the "Using the Dispensers" section.</p> <p>Some liquid detergents develop excess foam and residue on panel. Try a different brand to reduce foaming and eliminate buildup.</p>
Dishwasher will not close	<p>Is the bottom rack in backwards? The rack bumpers must face the dishwasher door.</p>

Requesting Assistance or Service

Before calling for assistance or service, please check "Troubleshooting." It may save you the cost of a service call. If you still need help, follow the instructions below.

For service in the U.S.A.:

1. If you need assistance† ...

Call the Roper Consumer Assistance



Center telephone number.
Dial toll-free from anywhere
in the U.S.A.:

1-800-44-ROPER
(1-800-447-6737)

and talk with one of our trained consultants. The consultant can instruct you in how to obtain satisfactory operation from your appliance or, if service is necessary, recommend a qualified service company in your area.

If you prefer, write to:

Roper Brand Home Appliances
Consumer Assistance Center
c/o Correspondence Dept.
2000 North M-63
Benton Harbor, MI 49022-2692

Please include a daytime phone number in your correspondence.

2. If you need service† ...

Whirlpool has a nationwide network of authorized service companies. Whirlpool service technicians are trained to fulfill the product warranty and provide after-warranty service, anywhere in the United States. To locate the authorized Whirlpool service company in your area, call our Consumer Assistance Center telephone number (see Step 1) or look in your telephone directory Yellow Pages under:



• **APPLIANCE-HOUSEHOLD-
MAJOR, SERVICE & REPAIR**

- See: Whirlpool Appliances or
Authorized Whirlpool Service
(Example: XYZ Service Co.)

• **WASHING MACHINES &
DRYERS, SERVICE & REPAIR**

- See: Whirlpool Appliances or
Authorized Whirlpool Service
(Example: XYZ Service Co.)

3. If you need FSP* replacement parts ...

FSP is a registered trademark of Whirlpool Corporation for quality parts. Look for this symbol of quality whenever you need a replacement part for your ROPER* appliance. FSP replacement parts will fit right and work right, because they are made to the same exacting specifications used to build every new ROPER appliance.

To locate FSP replacement parts in your area, refer to Step 2 or call the Whirlpool Consumer Assistance Center number in Step 1.

4. If you are not satisfied with how the problem was solved ...

- Contact the Major Appliance Consumer Action Program (MACAP). MACAP is a group of independent consumer experts that voices consumer views at the highest levels of the major appliance industry.
- Contact MACAP only when the dealer, authorized servicer, and Whirlpool have failed to resolve your problem.

Major Appliance Consumer Action Program
20 North Wacker Drive
Chicago, IL 60606

- MACAP will in turn inform us of your action.

† When asking for help or service:

Please provide a detailed description of the problem, your appliance's complete model and serial numbers, and the purchase date. This information will help us respond properly to your request.

If you need assistance or service in Canada:

1. If the problem is not due to one of the items listed in "Troubleshooting"† ...

Contact the dealer from whom you purchased your appliance, or call the Inglis Limited Consumer Assistance Centre toll free, **8:30 a.m. – 6 p.m. (EST), at 1-800-461-5681.**



Please include a daytime phone number in your correspondence.

2. If you need service† ...

Contact your nearest Inglis Limited Appliance Service branch or authorized servicing outlet to service your appliance. (See list below.)

† When asking for help or service: Please provide a detailed description of the problem, your appliance's complete model and serial numbers, and the purchase date. (See the "A Note to You" section.) This information will help us respond properly to your request.

Inglis Limited Appliance Service – Consumer Services

Direct service branches:

BRITISH COLUMBIA		1-800-665-6788
ALBERTA		1-800-661-6291
ONTARIO (except 807 area code)	Ottawa area Outside the Ottawa area	1-800-267-3456 1-800-807-6777
MANITOBA, SASKATCHEWAN and 807 area code in ONTARIO		1-800-665-1683
QUEBEC	Montreal (except South Shore) South Shore Montreal Quebec City Sherbrooke	1-800-361-3032 1-800-361-0950 1-800-463-1523 1-800-567-6966
ATLANTIC PROVINCES		1-800-565-1598

For further assistance

If you need further assistance, you can write to Inglis Limited with any questions or concerns at:

Please include a daytime phone number in your correspondence.

Consumer Relations Department
Inglis Limited
1901 Minnesota Court
Mississauga, Ontario L5N 3A7

Index

This index is alphabetical. Look for the word or phrase you are interested in, then look for the page number.

<u>TOPIC</u>	<u>PAGE</u>	<u>TOPIC</u>	<u>PAGE</u>
BOTTOM RACK	9	Preparing to load	8
CLEANING		Silverware basket	8
Exterior	18	Top rack	10
Interior	18	OPTIONS	14-15
COMMON WASHING PROBLEMS		OVERFILL PROTECTOR	18
Solving	22-24	PARTS/FEATURES	4-5
CYCLES		RESPONSIBILITIES	
Canceling	14	Owner	2
Selecting	13, 14	RINSE AGENT	
DETERGENT		Using	12
Tips	11	SAFETY	3
Use chart	11	SERVICE	
DISHWASHER OPERATION		Requesting	26
Adding an item during cycle	16	SILVERWARE BASKET	8
Changing cycle	15	SPECIAL ITEMS	
Starting	7	Washing	17
Stopping	7	SPOTS/FILM	
DISPENSER		Removing	24
Detergent	11	TOP RACK	10
Rinse Agent	12	TROUBLESHOOTING	25
ENERGY		WARRANTY	32
Saving	21	WATER	
FEATURES/PARTS	4-5	Checking temperature	21
FILM/SPOTS			
Removing	24		
LOADING			
Bottom rack	9		
Fold-down shelves	10		

ROPER*

Dishwasher Warranty

LENGTH OF WARRANTY	WE WILL PAY FOR
FULL ONE-YEAR WARRANTY FROM DATE OF PURCHASE	FSP* replacement parts and repair labor to correct defects in materials or workmanship. Service must be provided by an authorized Roper service company.
FULL TEN-YEAR WARRANTY FROM DATE OF PURCHASE	FSP replacement parts and labor for the DURAPERM* tub and/or inner door should they fail to contain water due to defective materials or workmanship. Service must be provided by an authorized Roper service company.
WE WILL NOT PAY FOR	
<p>A. Service calls to:</p> <ol style="list-style-type: none"> 1. Correct the installation of your dishwasher. 2. Instruct you how to use your dishwasher. 3. Replace house fuses or correct house wiring or plumbing. <p>B. Repairs when your dishwasher is used in other than normal, single-family household use.</p> <p>C. Pickup and delivery. Your dishwasher is designed to be repaired in the home.</p> <p>D. Damage to your dishwasher caused by accident, misuse, fire, flood, acts of God, or use of products not approved by us.</p> <p>E. Repairs to parts or systems caused by unauthorized modifications made to the appliance.</p> <p>F. In Canada, travel or transportation expenses for customers who reside in remote areas.</p>	

3/96

THIS ROPER APPLIANCE IS WARRANTED BY WHIRLPOOL CORPORATION IN THE UNITED STATES AND BY INGLIS LIMITED IN CANADA. UNDER NO CIRCUMSTANCES SHALL THEY BE LIABLE UNDER THIS WARRANTY FOR INCIDENTAL OR CONSEQUENTIAL DAMAGES. Some states or provinces do not allow the exclusion or limitation of incidental or consequential damages, so this exclusion or limitation may not apply to you. This warranty gives you specific legal rights, and you may also have other rights which may vary from state to state or province to province.

Outside the United States and Canada, a different warranty may apply. For details, please contact your authorized Roper dealer.

If you need service, first see the "Troubleshooting" section of this book. After checking "Troubleshooting," additional help can be found by checking the "Requesting Assistance or Service" section, or by calling the Consumer Assistance Center telephone number, **1-800-44-ROPER (1-800-447-6737)**, from anywhere in the U.S.A. In Canada, you may call your Inglis Limited Appliance Service Branch.



G U I D E

d'utilisation et d'entretien

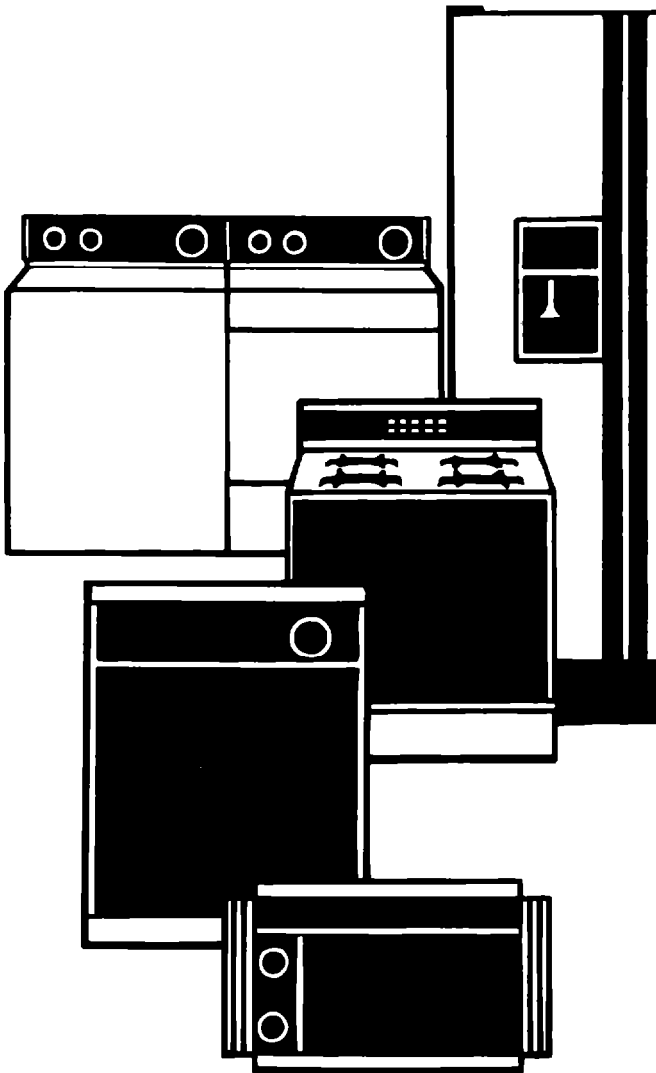

Note à l'intention de l'utilisateur	2
La sécurité du lave-vaisselle	3 à 4
Pièces et caractéristiques	5
Mise en marche du lave-vaisselle	7
Chargement du lave-vaisselle	9
Utilisation des distributeurs	13
Réglage des commandes	15
Sélection des cycles	15
Annulation d'un cycle	16
Sélection des options	16
Modification d'un cycle	18
Addition de vaisselle au cours de l'exécution d'un cycle	18
Utilisation de l'option de lavage différé	19
Lavage d'articles spéciaux	20
Entretien du lave-vaisselle ...	22
Économiser d'énergie	25
Solutions des problèmes communs du lave-vaisselle	26
Diagnostic	30
Demande d'assistance ou de service	31
Index	34
Garantie	35

LAVE-VAISSELLE ENCASTRÉS

Note à l'intention de l'utilisateur

Merci d'avoir acheté un appareil ménager ROPER*.

Parce que votre vie est de plus en plus occupée et de plus en plus compliquée, les lave-vaisselle ROPER sont d'un usage facile qui vous font gagner du temps, et vous aident à mieux vous organiser. Pour assurer que vous ayez des années de fonctionnement sans problèmes, nous avons développé ce manuel d'utilisation et d'entretien. Il contient des informations importantes concernant le fonctionnement et l'entretien correct et sans danger de votre appareil. Veuillez le lire attentivement.

Nous vous demandons de remplir et de poster la carte d'enregistrement d'achat fournie avec l'appareil. Cette carte nous permet de vous tenir au courant de toute nouvelle information concernant votre appareil.

Veuillez enregistrer les informations de votre modèle

Chaque fois que vous appelez pour demander un service pour l'appareil, il vous sera demandé d'indiquer les numéros de modèle et de série complets. Ces informations se trouvent sur la plaque signalétique (voir le dessin de la page 5 pour connaître l'emplacement de cette plaque).

Veuillez indiquer également la date d'achat de l'appareil, le nom, l'adresse et le numéro de téléphone du marchand.

Numéro de modèle _____

Numéro de série _____

Date d'achat _____

Nom du marchand _____

Adresse du marchand _____

Numéro de téléphone du marchand _____

Pour référence ultérieure, conserver ensemble ce manuel et la facture d'achat dans un endroit sûr.

Aidez-nous à vous aider

Veuillez à :

- Faire installer le lave-vaisselle par une personne qualifiée.
- Installer le lave-vaisselle de façon à ce qu'il ne soit pas exposé aux intempéries.
- Installer et niveler le lave-vaisselle sur un sol capable d'en supporter le poids dans un endroit convenant à sa taille et son utilisation.
- Raccorder correctement le lave-vaisselle aux sources d'électricité, d'eau et d'évacuation.†
- Retirer toutes les attaches retenant les tuyaux et les raccords (tels que le raccord d'évacuation du broyeur) avant l'installation.†
- Enlever toutes les étiquettes.
- Faire en sorte que le lave-vaisselle ne soit pas utilisé par toute personne incapable de le faire fonctionner.
- Entretien le lave-vaisselle de façon appropriée.

† Voir les Instructions d'installation pour obtenir des renseignements complets.

La sécurité du lave-vaisselle

Votre sécurité et celle des autres est très importante.

Nous donnons de nombreux messages de sécurité importants dans ce manuel et sur votre appareil ménager. Assurez-vous de toujours lire tous les messages de sécurité et de vous y conformer.



Voici le symbole d'alerte de sécurité.

Ce symbole d'alerte de sécurité vous signale les dangers susceptibles de causer le décès et des blessures graves.

Tous les messages de sécurité seront précédés du symbole d'alerte de sécurité et du mot "DANGER" ou "AVERTISSEMENT". Ces mots signifient :

⚠ DANGER

Risque certain de décès ou de blessure grave si vous ne suivez pas les instructions.

⚠ AVERTISSEMENT

Risque possible de décès ou de blessure grave si vous ne suivez pas les instructions.

Tous les messages de sécurité identifient le danger et vous disent comment réduire le risque de blessure et ce qui peut se produire en cas de non-respect des instructions.

IMPORTANTES INSTRUCTIONS DE SÉCURITÉ

AVERTISSEMENT – Pendant l'usage du lave-vaisselle, suivre les précautions fondamentales, y compris le suivant :

- Lire toutes les instructions avant d'utiliser le lave-vaisselle.
- Ne pas utiliser le lave-vaisselle que pour laver la vaisselle.
- Utiliser les détergents recommandés agents de rinçage pour lave-vaisselle et les garder hors de la portée des enfants.
- Lorsque vous chargez le lave-vaisselle :
 - 1) Placer les objets coupants de façon qu'ils ne puissent endommager le joint de la porte; et
 - 2) Placer les couteaux le manche vers le haut de façon à ne pas vous couper.
- Ne pas laver d'articles en plastique à moins qu'ils ne soient marqués "Peut aller au lave-vaisselle" ou l'équivalent. Si l'article ne porte aucune indication, vérifier auprès du fabricant.
- Ne pas toucher l'élément chauffant pendant le fonctionnement ou immédiatement après.
- Ne pas faire fonctionner le lave-vaisselle si tous les panneaux de l'enceinte ne sont pas en place.
- Ne pas jouer avec les commandes.
- Ne pas abuser, de vous asseoir ou de monter sur la porte ou paniers du lave-vaisselle.
- Pour éviter tout risque d'accident, ne pas laisser les enfants jouer dans ou sur le lave-vaisselle.

– CONSERVER CES INSTRUCTIONS –

suite à la page suivante

IMPORTANTES INSTRUCTIONS DE SÉCURITÉ (suite)

- Sous certaines conditions, de l'hydrogène peut se former dans un réseau d'eau chaude inutilisé depuis deux semaines ou plus. L'HYDROGÈNE EST UN GAZ EXPLOSIBLE. Si le système d'eau chaude n'a pas été utilisé depuis un certain temps, laissez couler l'eau chaude des robinets pendant quelques minutes avant de faire fonctionner le lave-vaisselle.

Cette mesure permettra à l'hydrogène de s'évaporer. Ce gaz étant inflammable, ne pas fumer ni utiliser de flamme nue pendant cette période.

- Enlever la porte du lave-vaisselle lorsque vous le remplacez ou le mettez au rebut.

– CONSERVER CES INSTRUCTIONS –

Pièces et caractéristiques

On voit ci-dessous une illustration de votre appareil avec l'emplacement des pièces et caractéristiques. Pour vous aider à repérer rapidement des renseignements sur des pièces ou caractéristiques, les pages de référence sont indiquées.

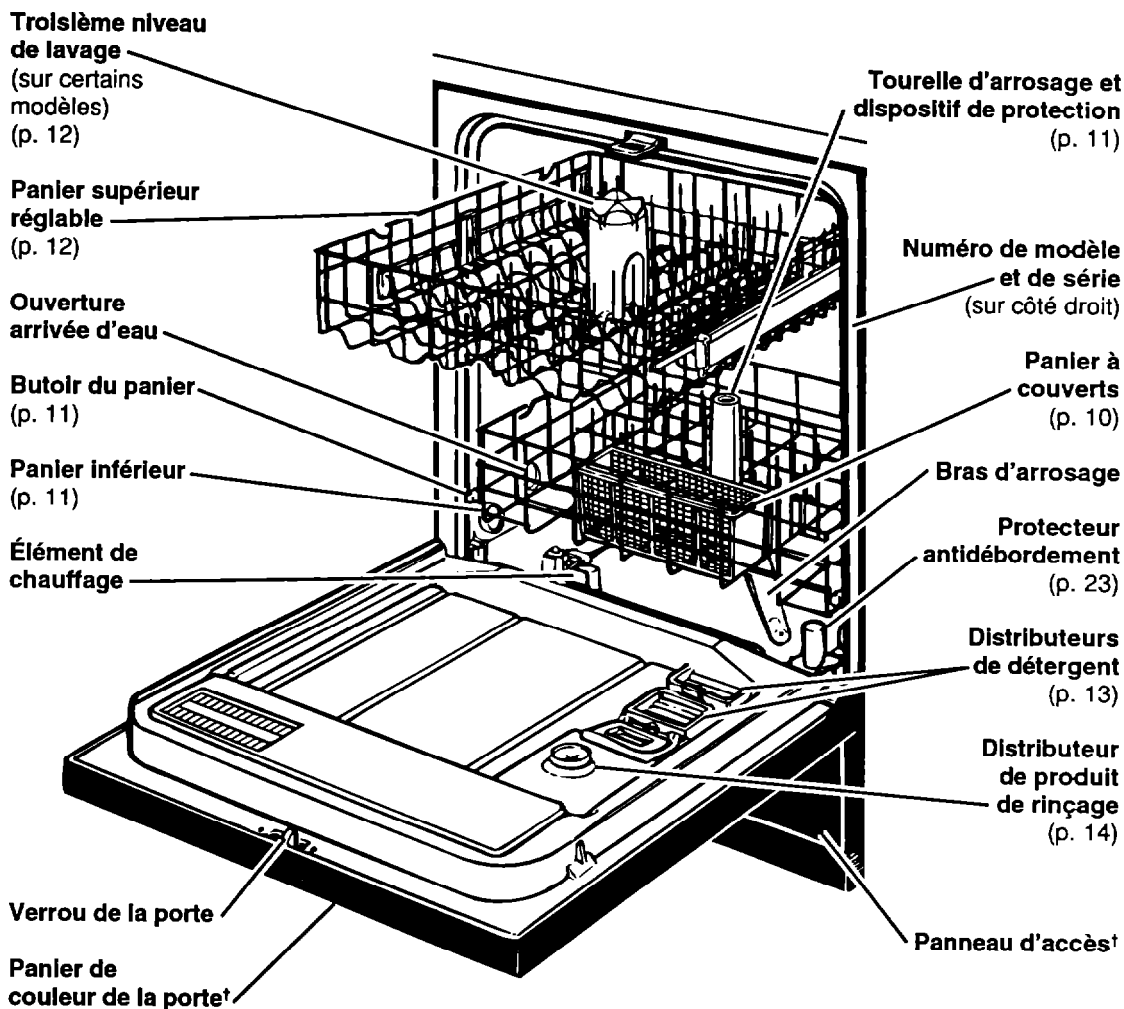

† Pour plus d'informations voir instructions d'installation.

Panier à couverts
(sur certains modèles)
(p. 10)

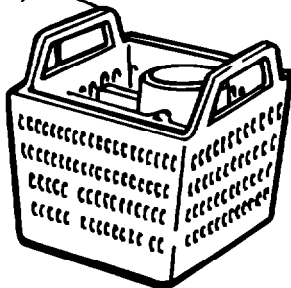

Panier à couverts
(sur certains modèles)
(p. 10)

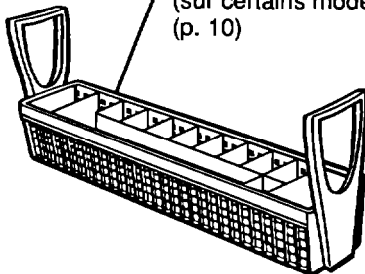

PIÈCES ET CARACTÉRISTIQUES

Modèles à sélecteur à bascule (1 cycle de lavage)



Modèles à sélecteur à bascule (3 cycles de lavage)



Modèles avec 3 touches



Modèles avec 5 touches



Modèles avec 7 touches



Mise en marche du lave-vaisselle

L'opération correcte de votre lave-vaisselle permet de vous d'obtenir les meilleurs résultats possibles. Cette section vous donne les instructions pour l'opération correcte du lave-vaisselle.

⚠ AVERTISSEMENT



Risque de pencher

Ne pas utiliser le lave-vaisselle jusqu'à ce qu'il est complètement installé.

Ne pas appuyer sur la porte ouverte.

Le non-respect de ces instructions peut causer des blessures graves ou des coupures.

⚠ AVERTISSEMENT



Risque de choc électrique

Relier le lave-vaisselle à la terre d'une méthode électrique.

Brancher le fil relié à la terre au connecteur vert relié à la terre dans le boîtier de la borne.

Ne pas utiliser un câble de rallonge.

Le non-respect de ces instructions peut causer un décès, un incendie ou un choc électrique.

INSTRUCTIONS DE MISE À LA TERRE

- Pour un lave-vaisselle relié à la terre, branché avec un cordon :

Le lave-vaisselle doit être relié à la terre. En cas d'un mauvais fonctionnement ou d'une panne, la mise à terre aidera à réduire le risque d'un choc électrique en fournissant le moins de résistance pour le courant électrique. Le lave-vaisselle est équipé d'un cordon avec un conducteur pour relier les appareils à la terre et une fiche de branchement reliée à la terre. La fiche doit être branchée à une prise propre installée et reliée à la terre conformément aux codes et ordonnances locales.

AVERTISSEMENT – La connexion incorrecte du conducteur pour relier les appareils peut causer le risque de choc électrique. Vérifier avec

un électricien compétent ou un représentant de service si vous avez des doutes si le lave-vaisselle est correctement relié à la terre. Ne pas modifier la fiche fournie avec le lave-vaisselle; s'elle n'entre pas dans la prise, installez une prise propre à l'aide d'un électricien compétent.

- Pour un lave-vaisselle branché en permanence :

Le lave-vaisselle doit être branché à un système d'installation électrique en métal relié à la terre, ou un conducteur pour relier les appareils doit être relié avec les conducteurs du circuit et branché à une borne pour relier les appareils à la terre ou au cordon d'alimentation électrique avec le lave-vaisselle.

Mise en marche d'un cycle de lavage

1. Charger le lave-vaisselle. Voir pages 9 à 12.



2. Faire tourner le bra d'aspersion pour vérifier que rien n'entrave leur rotation.



3. Ajouter le détergent.

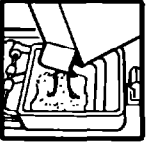

4. Ajouter l'agent de rinçage au besoin. Voir "Utilisation du distributeur d'agent de rinçage".



5. Pousser fermement la porte jusqu'à ce qu'elle se verrouille.

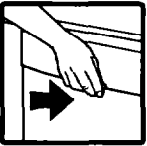

6. Ouvrir le robinet d'eau chaude de l'évier le plus proche du lave-vaisselle, jusqu'à ce que l'eau qui s'écoule soit à la température maximale. Fermer le robinet.



7. Appuyer sur une touche de cycle. Sur modèles à sélecteur à bascule : voir à l'étape 8. Sur modèles avec 3 touches : Appuyer sur la touche Casse roles pour ce cycle **OU** sur modèles avec plus que 3 touches :



Appuyer sur une touche de cycle pour le cycle choisi. Appuyez sur n'importe quelle touche avec le cycle de Rinçage et retenue.

8. Choisir une option de séchage. Sur modèles avec les touches, l'indicateur au-dessus de la touche s'allume en rouge quand l'option est sélectionnée.

REMARQUES :

- Choisir Lavage avec économie d'énergie avec le cycle de Rinçage et retenue (sur certains modèles).
- Sur modèles avec 3 touches, le cycle de Séchage à chaud est sélectionné automatiquement avec le cycle des Casseroles.

9. Tourner dans le sens des aiguilles d'une montre, le bouton sélecteur de cycle vers le cycle choisi. Sur chaque cycle, un "arrêt" défini se ressent Le lave-vaisselle commence automatiquement le cycle sélectionné.

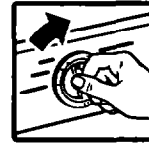

REMARQUE : Si la porte est verrouillée, on peut entendre les cycles commencer et s'arrêter quand le bouton sélecteur de cycle passe sur chaque cycle. Ceci est normal et n'abîme pas le lave-vaisselle. Si préféré, le sélecteur de cycle peut être réglé quand la porte n'est pas verrouillée.

Arrêt du lave-vaisselle

Le lave-vaisselle peut être arrêté à n'importe quel moment au cours d'un cycle. Comme suit :

- Entrouvrir légèrement la porte. Attendre que l'action d'arrosage ou de remplissage s'arrête avant d'ouvrir complètement la porte. Refermer la porte pour continuer le cycle.

OU

- Tourner le bouton sélecteur de cycle lentement dans le sens des aiguilles d'une montre jusqu'à ce qu'on entende l'eau se vidanger. Laisser le lave-vaisselle se vidanger complètement. Puis ouvrir la porte et tourner le bouton sélecteur de cycle sur Arrêt.

Chargement du lave-vaisselle

Cette section informe comment charger correctement le lave-vaisselle pour obtenir le meilleur lavage et le meilleur rinçage.

Préparation de la charge de lavage

- Pour économiser l'eau et l'énergie, ne pas rincer la vaisselle avant de la mettre dans le lave-vaisselle.
- Retirer les gros morceaux d'aliments, les os et autres choses dures.
- Des aliments comme les oeufs, le riz, les pâtes et les céréales cuites peuvent être difficiles à décoller s'ils séchent pendant un certain temps. Si le lavage n'est pas prévu dans un délai court, faire passer un cycle de Rinçage et retenue (si disponible) pour garder la vaisselle humide.
- Charger la vaisselle de façon à ce que la surface sale soit exposée au bras d'aspiration.
- Charger les articles de vaisselle de façon à ce qu'ils ne se touchent pas. C'est important pour les surfaces de la vaisselle d'être en face du jet d'eau pour le meilleur lavage. Pour obtenir le meilleur séchage, l'eau doit égoutter de chaque surface.

Chargement pour un fonctionnement silencieux

- Consolider le chargement des objets légers dans les paniers.
- Couvercles et poignées, tôles à pâtisserie et à pizza etc., ne doivent pas toucher les parois intérieures, interférer avec la rotation du bras d'arrosage, ni couvrir la tour d'arrosage.
- Charger la vaisselle de façon qu'elle ne se touche pas.

REMARQUE : Garder les bouchons d'écoulement de l'évier fermés pendant le fonctionnement du lave-vaisselle pour éviter des transferts de bruits par les syphons.

Chargement du panier à couverts

- Charger le panier à couverts alors qu'il est encore dans le porte, ou le mettre sur un plan de travail ou sur une table.

REMARQUE : Le panier à couverts chargé doit être positionné au centre d'avant (panier au style 1 se positionné autour de la tour d'arrosage) du panier inférieur pour obtenir le meilleur lavage.

- Les capsules de biberons, tétines, cuillères à mesurer, etc. peuvent être placées dans n'importe quelle section du panier.
- Mélangez les articles dans chaque section du panier, certains vers le haut et d'autres vers le bas afin que ces articles ne s'imbriquent pas, ce qui entraverait le nettoyage. Le jet d'eau ne peut pas atteindre les articles collés l'un sur l'autre.

IMPORTANT : Chargez toujours les articles pointus (couteaux, brochettes, fourchettes, etc.) avec la pointe vers le bas.

- Il est possible d'ôter le panier à couverts pour faciliter le déchargement. Toujours décharger ou enlever le panier à couverts avant de décharger les paniers supérieur et inférieur, pour éviter que de l'eau ne dégoutte sur les couverts.

Style 1



Style 2

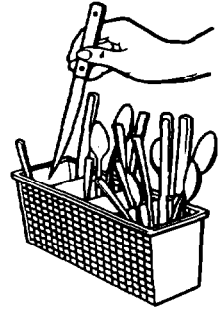

Style 3

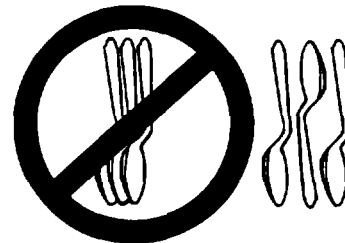
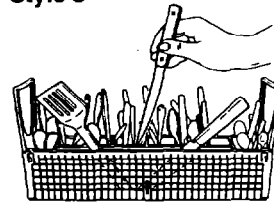

Chargement du panier inférieur

Charger le panier inférieur avec les articles ayant des aliments collés ou séchés, la surface souillée tournée vers l'arrosage.

Charge mélangée

- Charger assiettes, bols à soupe, etc., entre les tiges du panier en les tournant vers l'arrosage.
- S'assurer que les poignées de casseroles et autres articles n'arrêtent pas la rotation des bras d'arrosage. Les bras d'arrosage doivent pouvoir tourner librement.
- Charger les articles pour qu'ils ne bloquent pas ni ne couvrent la tourelle d'arrosage.
- Installer fermement les articles très sales face vers le bas dans le panier.
- Ne pas empiler ou chevaucher les pièces de vaisselle. Pour un bon résultat, l'arrosage doit atteindre toutes les surfaces souillées.

Charge mélangée

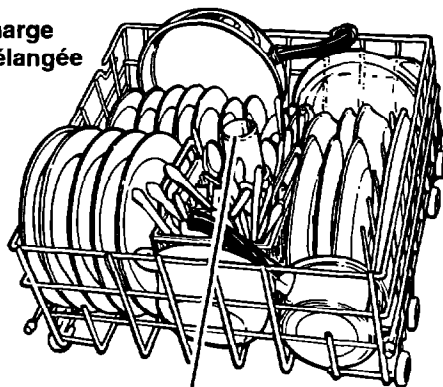

Ne pas couvrir la tourelle d'arrosage

Charge d'ustensiles

- Charger les tôles à pâtisserie, moules à gateaux et autres grands articles sur les côtés et à l'arrière. Le chargement de ces articles vers l'avant peut empêcher l'eau d'atteindre le distributeur de détergent et le panier à couverts.

REMARQUES :

- Ne pas charger de verres, tasses ou articles de plastique dans le panier inférieur.
- Ne pas charger d'articles entre le panier inférieur et la côté de la cuve du lave-vaisselle. Ceci peut bloquer l'ouverture de l'arrivée d'eau.
- Si vous avez retiré le panier inférieur pour le décharger ou le nettoyer, le replacer avec les amortisseurs sur l'avant.

Charge d'ustensiles

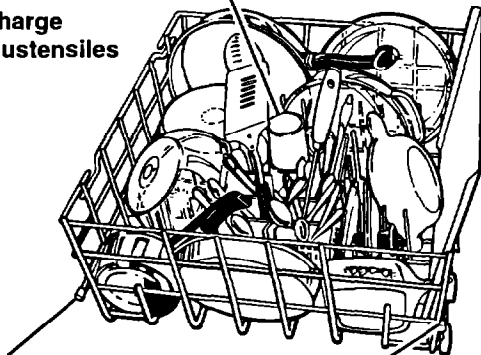

Les butoirs doivent faire face à la porte du lave-vaisselle

Chargement du panier supérieur

Charger le panier supérieur avec les tasses, les verres et les plus petits articles. Ne pas couvrir le lavage du troisième niveau lors du chargement du panier supérieur.

Charge de tasses et de verres

- Incliner les articles pour faciliter le nettoyage et l'égouttement.
- Charger les verres dans le panier supérieur seulement. Le panier inférieur n'est pas conçu pour les verres et pourrait les endommager.
- Placer les articles en rangée, **entre** les tiges de support. Ne pas les placer sur les tiges; ceci pourrait susciter des dommages.
- Veiller à ce que les articles légers soient fermement en place.
- Veiller à ce que la porcelaine, les objets en cristal et autres articles délicats ne se touchent pas; ceci pourrait susciter des dommages.

Charge de tasses et de verres



Ne pas couvrir le lavage du troisième niveau (sur certains modèles)

Charge mélangée

- Petits bols, petites casseroles et autres ustensiles peuvent être placés dans le panier supérieur.
- Charger les articles en plastique seulement dans le panier supérieur. Le plastique peut fondre dans le panier inférieur.
- Ne mettre au lave-vaisselle que les articles de plastique marqués "bon pour le lave-vaisselle."
- Charger les articles de plastique de façon que la force d'arrosage ne les dérange pas pendant le cycle.

Charge mélangée



Clayettes rabattable pour capacité supplémentaire (sur certains modèles)

Une clayette, située sur le côté gauche ou des deux côtés du panier supérieur, peut être abaissée sur les articles courts (tasses, verres à jus, bols à céréales) pour charger plus d'articles.

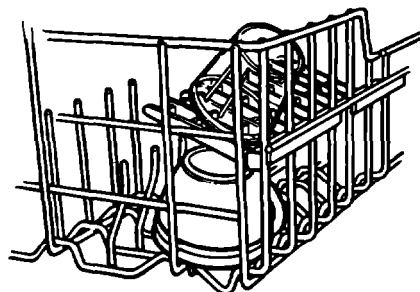

Utilisation des distributeurs

Lire les informations ci-dessous pour obtenir les meilleurs résultats de lavage. Il est important d'utiliser correctement les détergents et produits de rinçage.

Utilisation du distributeur de détergent

- Pour de meilleurs résultats, utiliser du détergent pour lave-vaisselle automatique. Les autres détergents ne sont pas suffisamment puissants ou font trop de mousse pour être efficaces dans le lave-vaisselle.
- Verser le détergent dans le distributeur juste avant de commencer le lavage.
- Conserver le détergent bien fermé dans un lieu sec et frais. Pour l'obtention de meilleurs résultats, un détergent à lave-vaisselle automatique frais est nécessaire.

Remplissage du distributeur de détergent

Le distributeur de détergent comporte une cavité avec couvercle et une cavité sans couvercle. Poussez le couvercle vers le bas pour qu'il s'enclenche. Le détergent dans la cavité sans couvercle tombe dans le lave-vaisselle lors de la fermeture de la porte. La cavité avec couvercle s'ouvre automatiquement lorsque le lavage principal commence.

REMARQUE : Il est normal pour le couvercle de s'ouvrir partiellement lorsque le détergent est distribué.

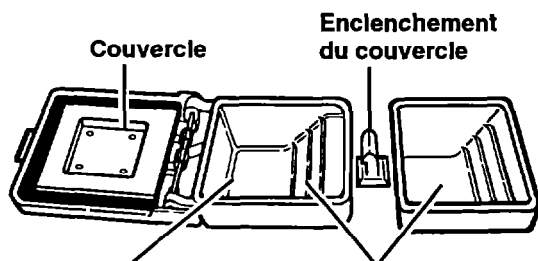

Utilisez la cavité avec couvercle pour le cycle :

– Lavage léger†

Utilisez les deux cavités du distributeur pour les cycles :

- Lavage ou Lavage normal
- Casseroles†
- Lavage rigoureux†

† Les cycles seulement sur certains modèles.

Quantité de détergent à utiliser

- La quantité de détergent à employer dépend de la dureté de l'eau que vous utilisez. Si une quantité insuffisante de détergent est employée, la vaisselle ne sera pas propre. Cependant, si une trop grande quantité est employée dans l'eau douce, la verrerie commencera à être affectée.
- Différentes marques de détergent pour lave-vaisselle ont différentes quantités de phosphore pour adoucir l'eau. Si l'eau est dure et la teneur en phosphore est faible (8,7%), il sera nécessaire d'utiliser plus de détergent, ou d'utiliser une marque dont la teneur en phosphore est plus élevée (12%).
- Renseignez-vous à propos de la dureté de l'eau que vous employez, en vous informant auprès du service local de distribution des eaux ou de la compagnie locale d'adoucisateurs d'eau.

Dureté de l'eau	Quantité de détergent	
Dure plus de 8 grains par gallon, 136 parties et plus par million	Troisième ligne 88.5 ml (3 tbs)	
Moyenne 5 à 7 grains par gallon, 85 à 119 parties par million	Deuxième ligne 59 ml (2 tbs)	
Douce 0 à 4 grains par gallon, 0 à 68 parties par million	Première ligne 29.5 ml (1 tbs)	

Les quantités de remplissage montrées sont valables pour un détergent standard en poudre. Les quantités peuvent varier en fonction de l'usage de détergents liquides ou concentrés. Lors de l'usage d'un détergent liquide ou d'un concentré en poudre, suivre les directions du fabricant.

Utilisation du distributeur d'agent de rinçage

Garder le distributeur d'agent de rinçage rempli d'un agent de rinçage liquide. **Un agent de rinçage améliore le séchage en aidant à l'eau de s'égoutter de la vaisselle au cours du dernier rinçage.** L'agent de rinçage empêche la formation sur la vaisselle de gouttelettes d'eau qui pourraient laisser des taches ou des traînées en séchant.

Une petite quantité d'agent de rinçage est automatiquement libérée dans l'eau de rinçage au cours de la période du rinçage final de chaque cycle. **Pour obtenir de meilleurs résultats de séchage, contrôler périodiquement le niveau d'agent de rinçage dans le distributeur, et faire l'appoint si nécessaire.**

Vérification du distributeur :

- Vérifier le centre du bouchon indicateur de remplissage. S'il est clair cela veut dire qu'il faut remplir.

OU

- Retirer le bouchon indicateur de remplissage. Un "E" (empty) est visible quand le distributeur est vide.

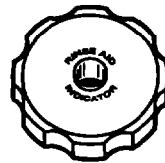

Le centre du bouchon est clair quand le distributeur est vide

OU

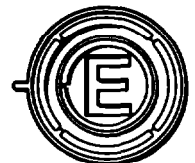

Un "E" est visible quand le distributeur est vide

Remplissage du distributeur

Le distributeur d'agent de rinçage peut contenir 175 ml (6 oz liq.) d'agent de rinçage. Dans des conditions normales de service, ceci procure une autonomie d'environ 3 mois.

1. Veillez à ce que la porte du lave-vaisselle soit complètement ouverte.
2. Enlevez le bouchon du distributeur.
3. Ne le remplissez pas au-delà de la plus petite ouverture de la partie inférieure du distributeur. S'il est trop rempli, le produit de rinçage peut s'écouler. Ceci n'affectera pas le lave-vaisselle, mais peut causer un excès de mousse.
4. Nettoyez tout produit de rinçage renversé avec un linge humide.
5. Remplacez le capuchon de remplissage et fermez-le bien.

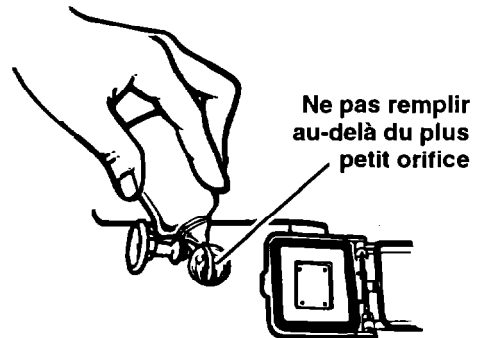

Garder le distributeur plein pour obtenir de meilleurs résultats de séchage.

REMARQUE : Il n'est pas nécessaire d'attendre que le distributeur soit vide pour le remplir, mais ne le remplissez pas excessivement. Comme le lave-vaisselle est conçu pour utiliser un produit de rinçage liquide, il n'est pas nécessaire d'utiliser un produit de rinçage solide ou sous forme de pain.



Réglage des commandes

La manœuvre correcte des commandes du lave-vaisselle aide à obtenir les meilleurs résultats de lavage. Cette section indique comment choisir les cycles de lavage et les options.

Sélection des cycles (tous les cycles ne sont pas disponibles sur tous les modèles)

Sur les modèles avec 3 touches :
Appuyer sur la touche Casseroles pour cet cycle **OU** appuyer sur la touche Séchage chaud ou Lavage léger, ou Séchage avec économie d'énergie pour le cycle de Rinçage et retenue. Faire tourner le bouton de réglage du cycle au cycle désiré.

Sur les modèles avec plus de 3 touches :
Appuyer sur une touche de cycle pour choisir un cycle. Appuyer sur n'importe quelle touche avec le cycle Rinçage et retenue. Faire tourner le bouton de réglage du cycle au cycle désiré. **Sur les modèles avec sélecteur d'option :** Tourner le bouton du réglage de contrôle au position désiré.



CYCLE	Un "•" montre ce que chaque cycle comprend							TEMPS DE CYCLE (Minutes)
	LAVAGE	RINÇAGE	RINÇAGE	LAVAGE PRINCIPAL	RINÇAGE	RINÇAGE FINAL	SÉCHAGE	
CASSEROLES  Double lavage duquel utilise la plus grande quantité de chaleur disponible (chauffer d'eau) pour le meilleur nettoyage des aliments recuits ou collés. Sur les modèles avec 3 boutons, l'option Séchage chaud est choisit automatiquement pendant ce cycle.	•	•	•	•	•	•	•	98†
LAVAGE RIGOREUX  Un lavage double pour les charges bien salées.	•	•	•	•	•	•	•	98†
LAVAGE OU LAVAGE NORMAL  Double lavage pour des charges quotidiennes normalement souillées. (L'étiquette Energie Guide est basée sur ce cycle.)	•		•	•	•	•	•	90†

† Le temps du cycle comprends le temps du séchage.

REMARQUE : Tous les cycles ne sont pas disponibles sur tous les modèles.

suite à la page suivante 15

RÉGLAGE DES COMMANDES

CYCLE	Un "•" montre ce que chaque cycle comprend							TEMPS DE CYCLE (Minutes)
	LAVAGE	RINÇAGE	RINÇAGE	LAVAGE PRINCIPAL	RINÇAGE	RINÇAGE FINAL	SÉCHAGE	
LAVAGE LÉGER  Un seul lavage pour des charges pré-rincées ou légèrement souillées.			•	•	•	•	•	85 [†]
RINÇAGE ET RETENUE  Pour le rinçage de quelques articles devant être lavés un ou plusieurs jours plus tard. • Ne pas utiliser de détergent. • Utiliser l'option Séchage avec économie d'énergie.					•	•		20

[†] Le temps du cycle comprends le temps du séchage.

REMARQUE : Tous les cycles ne sont pas disponibles sur tous les modèles.

Annulation d'un cycle

Il est possible d'annuler un cycle n'importe quand au cours de l'exécution d'un cycle.

1. Tourner doucement le bouton de réglage de cycle jusqu'à la position vidange du lavage. Laisser vidanger le lave-vaisselle complètement.
2. Ouvrir la porte.
3. Faire tourner le bouton de réglage de cycle jusqu'à la position d'Arrêt.

Sélection des options

Il est possible de sélectionner une option après que le lave-vaisselle est mise en marche, tant que l'option n'avait pas commencé. Par exemple, on peut sélectionner utiliser l'option Séchage avec économie d'énergie à n'importe quel instant avant que le bouton de réglage de cycle commence l'option de séchage.

L'option Séchage chaud

Si l'option Séchage chaud est sélectionnée, l'air dans le lave-vaisselle est réchauffé durant la phase de séchage d'un cycle.

Pour les meilleurs résultats, utiliser un agent de rinçage liquide et sélectionner l'option Séchage chaud.

REMARQUE : Sur les modèles à 7 touches, sélectionner les options à remettre si l'option Séchage avec économie était sélectionnée pour le programme précédent.



Modèles avec sélecteur d'option

OU



Modèles avec 3 ou 5 touches

OU



Modèles avec 7 touches

L'option Séchage avec économie d'énergie

Si l'option Séchage avec économie d'énergie est sélectionnée, l'air dans le lave-vaisselle n'est pas réchauffé pendant la phase de séchage d'un cycle. L'utilisation de cette option fait économiser de l'énergie, mais la vaisselle prend plus de temps à sécher (durant la nuit), et elle peut en ressortir tachée. certains articles (tels que ceux en plastique) devront peut-être être essuyés à la main. Pour obtenir les meilleurs résultats, utilisez un agent de rinçage liquide.



Modèles avec sélecteur d'option

OU



Modèles avec touches

L'option de lavage à l'économie d'énergie

(sur certains modèles)

Quand l'option de lavage à l'économie d'énergie est sélectionnée, le chauffage de l'eau est réduit pendant le lavage principal et le rinçage final. Ceci réduira la quantité d'énergie requis pour faire fonctionner le lave-vaisselle. Cependant, c'est possible que la vaisselle ne sera pas aussi propre que possible.



Modification d'un cycle (sur certains modèles)

Il est possible de modifier un réglage n'importe quand au cours de l'exécution d'un cycle.

1. Soulever le loquet de la porte pour déclencher la porte pour arrêter le cycle.
2. Faire tourner le bouton de réglage de cycle au cycle désirée.
3. Examiner les distributeurs de détergent. Ils doivent être convenablement rempli pour le cycle suivant.

REMARQUE : En tournant le bouton de réglage de cycle, les distributeurs peuvent distribuer le détergent dedans. Vérifier si la section couvert doit avoir le détergent dans les deux sections pour le cycle.

4. Fermer et enclencher la porte. Le lave-vaisselle se mettra alors automatiquement en marche.

Addition de vaisselle au cours de l'exécution d'un cycle (sur certains modèles)

On peut ajouter de la vaisselle n'importe quand avant la période du Lavage léger. La Vaisselle qui est ajoutée après la période de Lavage léger seront seulement rincée.

1. Déverrouiller la porte pour interrompre l'exécution du cycle. Attendre quelques instants jusqu'à l'arrêt des bras d'aspersion avant d'ouvrir la porte.
2. Ouvrir la porte et ajouter la vaisselle.
3. Refermer la porte, mais ne l'enclencher pas. Attendre 30 secondes pour que l'air dans le lave-vaisselle se réchauffe. Cela aide à réduire la quantité d'humidité qui peut provenir du ventilateur lorsque le cycle est recommencé.
4. Pousser fermement sur la porte jusqu'à ce qu'elle s'enclenche. Le lave-vaisselle se mettra alors automatiquement en marche.

Utilisation de l'option de lavage différé (sur certains modèles)

Vous pouvez programmer le lave-vaisselle de façon à commencer un programme après une période d'un ou deux heures.

1. Appuyer sur la touche de programme désirée.

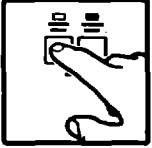

2. Appuyer sur la touche d'option désirée.
3. Faire positionner le bouton de réglage du programme (Cycle Control Knob) au numéro d'heure duquel vous voulez faire différer le lave-vaisselle avant que le programme sélectionné commence.
4. Fermer au loquet la porte.

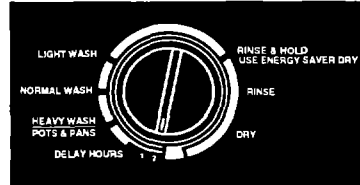

REMARQUES :

- Vous pouvez ajouter la vaisselle pendant que le temps s'écoule. Fermer au loquet la porte. Le bouton de réglage du programme ne s'avance pas si la porte n'est pas fermée au loquet.
- Le lavage différé ne peut pas s'appliquer aux programmes de rinçage et atteint ni lavage légère.

Lavage d'articles spéciaux

En cas de doute concernant un article de vaisselle particulier, consulter le fabricant pour déterminer si le lavage au lave-vaisselle est recommandé.

REMARQUE : Il est la responsabilité de l'utilisateur pour déterminer quelles articles peuvent être lavés dans le lave-vaisselle.

MATIÈRE	LAVABLE AU LAVE-VAISSELLE?	EXCEPTIONS/RENSEIGNEMENTS SPÉCIAUX
Aluminium	Oui	La température élevée de l'eau et les détergents risquent d'altérer la finition de l'aluminium anodisé.
Bouteilles et canettes	Non	Laver les bouteilles et canettes à la main. Les étiquettes collées peuvent se décoller au cours du lavage dans le lave-vaisselle; les étiquettes décollées et la colle peuvent obstruer les bras d'aspersion ou la pompe et réduire la performance de lavage.
Fonte	Non	Le revêtement protecteur disparaîtra et le fer rouillera.
Porcelaine/ poterie	Oui	Toujours consulter les recommandations du fabricant avant le lavage. La porcelaine à motifs très anciens, peints à la main ou appliqués sur le vernis, risque de pâlir. L'or en feuille risque de perdre sa couleur.
Cristal	Oui	Toujours consulter les recommandations du fabricant avant le lavage. Certains types de cristal au plomb ont tendance à s'égratigner après de nombreux lavages.
Or	Non	Les plats et les assiettes dorés se décolorent.
Verre	Oui	Les verres opaques jauniront après de nombreux lavages.
Couteaux à manche creux	Non	Les manches de certains couteaux sont fixés à la lame par des adhésifs qui risquent de s'amollir lors des lavages au lave-vaisselle.
Étain	Non	La température élevée de l'eau et le détergent risquent de décolorer l'étain ou d'en piquer la surface.
Plastique jetable	Non	Résistance médiocre aux températures élevées de l'eau et aux détergents.
Plastique	Oui	Toujours consulter les recommandations du fabricant avant le lavage. Certains types de plastique résistent moins bien que d'autres aux températures élevées de l'eau et aux détergents. Mettre les articles en plastique seulement dans le panier supérieur.

LAVAGE D'ARTICLES SPÉCIAUX

LAVABLE AU		
MATIÈRE	LAVE-VAISSELLE?	EXCEPTIONS/RENSEIGNEMENTS SPÉCIAUX
Acier inoxydable	Oui	Lorsqu'on ne procède pas au lavage immédiatement après l'utilisation, exécuter le cycle Rinçage et retenue. Un contact prolongé avec des aliments contenant du sel, du vinaigre, des produits laitiers ou des jus de fruits risque d'endommager la finition.
Argent ou placage d'argent	Oui	Lorsqu'on ne procède pas au lavage immédiatement après l'utilisation, exécuter le cycle Rinçage et retenue. Un contact prolongé avec des aliments contenant du sel, de l'acide ou du sulfure (oeufs, mayonnaise et fruits de mer) risque d'endommager la finition.
Fer blanc	Non	Risque de rouiller.
Bois	Non	Toujours consulter les recommandations du fabricant avant le lavage. Le bois non traité risque de se déformer, de se fendiller ou de perdre sa finition.

Entretien du lave-vaisselle

Votre nouveau lave-vaisselle a été conçu pour qu'il fournisse de nombreuses années de service fiable. Certaines petites choses aideront l'utilisateur à assurer l'entretien convenable du lave-vaisselle. On décrit dans cette section les méthodes de nettoyage et d'entretien du lave-vaisselle. Voir "Tableau de diagnostic" où on traite de problèmes de nettoyage spéciaux.

Nettoyage des surfaces extérieures

Dans la plupart des cas il suffit d'utiliser un linge doux et humide ou une éponge et un détergent doux à intervalles réguliers pour conserver aux surfaces extérieures du lave-vaisselle leur aspect de produit neuf.

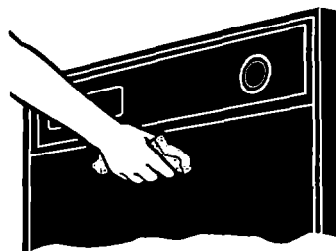

Nettoyage de l'intérieur

Les composés minéraux présents dans une eau dure peuvent provoquer la formation d'un film blanc sur les surfaces internes, particulièrement juste au-dessous de la zone de la porte. Pour nettoyer l'intérieur :

- Verser du détergent en poudre pour lave-vaisselle sur une éponge humide, pour former une pâte.

OU

- Utiliser un détergent liquide pour lave-vaisselle automatique, et nettoyer avec une éponge humide.

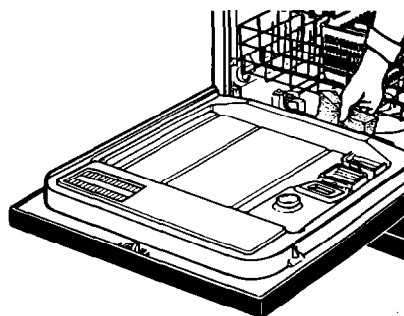

Ne pas nettoyer les surfaces internes du lave-vaisselle avant qu'il ait refroidi.

Porter des gants de caoutchouc. **Ne jamais** utiliser un produit de nettoyage quelconque autre qu'un détergent pour lave-vaisselle, car il peut générer une quantité de mousse excessive.

REMARQUE : Employer la méthode décrite à la section "Élimination des taches et films" à la page 29 pour nettoyer le lave-vaisselle avec du vinaigre blanc. Ne pas oublier qu'il ne faut utiliser cette méthode qu'occasionnellement. Le vinaigre est un acide. Une utilisation excessive de cette méthode peut faire subir des dommages au lave-vaisselle.

Protecteur antidébordement

Le dispositif de protection contre un remplissage excessif (dans l'angle avant droit de la cuve du lave-vaisselle) empêche un remplissage excessif du lave-vaisselle. Il faut qu'il soit en place pour que le lave-vaisselle puisse fonctionner.

Rechercher la présence éventuelle d'objets sous le flotteur, qui pourraient l'empêcher de monter ou descendre.



Nettoyage d'écran de filtre

Le système du filtre doit être nettoyé quand il y a un besoin.

1. Décharger et glisser le panier inférieure en avant. (Enlever le panier inférieure s'il est nécessaire pour atteindre l'écran de filtre.)
2. Enlever les particules entrappés sur l'écran avec vos doigts ou une serviette.
3. Remettre le panier inférieure à la position originale.

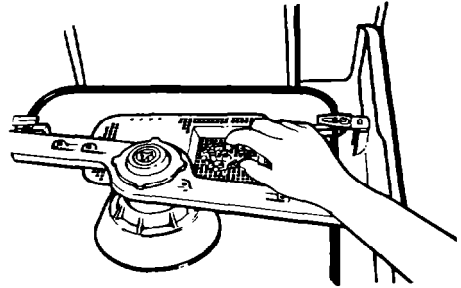

Remisage du lave-vaisselle

Déménagement ou hivérisation du lave-vaisselle

Protéger le lave-vaisselle et l'habitation contre les dommages par l'eau, attribuables au gel des conduits d'eau. Si le lave-vaisselle est laissé dans une résidence saisonnière ou risque d'être exposé à des températures près du degré de congélation, faire exécuter les opérations suivantes par une personne qualifiée :

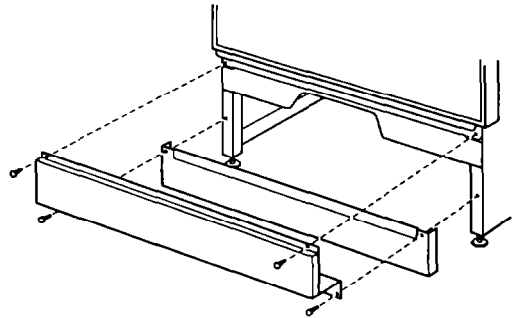

REMARQUE : Les styles de moteur de pompe varient selon le modèle. Voir la figure 1 ou 2 en fonction du style de votre lave-vaisselle.

1. Déconnecter le courant électrique du lave-vaisselle.
2. Fermer l'arrivée d'eau au lave-vaisselle.
3. Enlever les 4 vis du panneau d'accès inférieur et retirer ce panneau.

suite à la page suivante

4. Placer un récipient de faible profondeur sous la valve d'arrivée d'eau. Puis, utiliser une clé à molette pour déconnecter l'arrivée d'eau de la valve d'approvisionnement d'eau. Séparer l'arrivée d'eau de la valve d'approvisionnement d'eau et vidanger l'eau dans le récipient.
5. Ôter la bride à ressort du conduit d'évacuation d'eau et le séparer de la valve d'arrivée d'eau; vidanger l'eau dans le récipient.
6. Reconnecter les conduits d'arrivée d'eau et d'évacuation d'eau à la valve d'arrivée d'eau.
7. Vider le récipient et le replacer sous la pompe à eau.
8. Ôter la bride et déconnecter le tuyau de vidange de la pompe à eau; vidanger l'eau dans le récipient.
9. Reconnecter le tuyau d'évacuation à la pompe à eau, et s'assurer de placer la bride sur la connexion.
10. Replacer le panneau d'accès inférieur.

REMARQUE : Si le lave-vaisselle est relié à un broyeur, ne pas faire couler l'eau dans l'évier après l'hivernisation. Le tuyau d'évacuation du lave-vaisselle risquerait de se remplir d'eau de nouveau.

Remise en service du lave-vaisselle après le remisage

1. Enlever les 4 vis du panneau d'accès inférieur et retirer ce panneau.
2. Ouvrir l'approvisionnement d'eau au lave-vaisselle.
3. Rétablir le courant électrique au lave-vaisselle.
4. Laisser le lave-vaisselle exécuter un programme complet et vérifier s'il y a des fuites.
5. Replacer le panneau d'accès inférieur.

Remisage pour l'été

Protéger le lave-vaisselle au cours des mois d'été en fermant l'approvisionnement d'eau et déconnecter le lave-vaisselle de l'alimentation électrique.

Figure 1

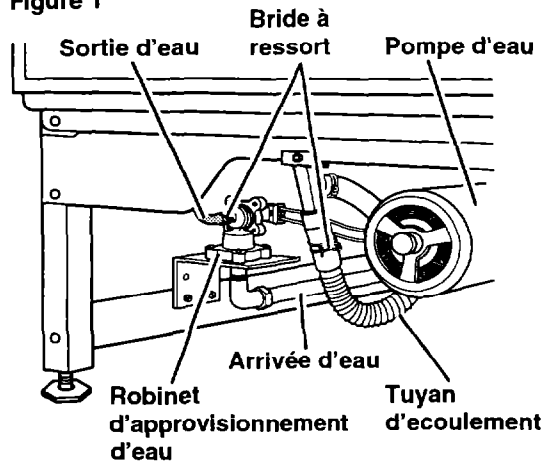
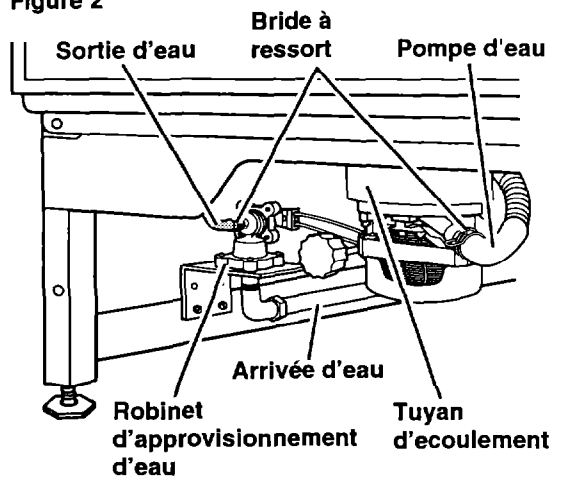

Figure 2



Économiser d'énergie

L'économie d'énergie est important et vous aide à garder l'argent. On décrit dans cette section les conseils pour les meilleurs façons d'économiser d'énergie avec votre lave-vaisselle.

Conseils de chargement

- Ne faire fonctionner le lave-vaisselle qu'entièrement chargé. Un lave-vaisselle pas entièrement chargé utilise le même quantité d'énergie qu'un entièrement chargé.
- Charger le lave-vaisselle pour obtenir les meilleurs résultats. Le mal chargement peut causer une mal lavage, et peut-être une rélavage de la vaisselle.
- Ne pas rincer la vaisselle avant de la charger dans le lave-vaisselle. Utiliser le cycle correct et distribuer la vraie quantité de détergent.

Conseils de cycle et d'option

- Si votre lave-vaisselle contient le cycle Lavage légère, l'utiliser quand possible. Ce cycle utilise moins d'eau et énergie que le cycle Normal.
- Faire fonctionner le lave-vaisselle en dehors des heures de pointe les compagnies d'électricité offre des taux réduits en dehors des heures de pointe.
- Utiliser l'option Séchage avec économie d'énergie chaque fois que c'est possible. Donner plus de temps pour le séchage (pendant la nuit). Utiliser un agent rinçage pour les meilleurs résultats.
- Si la température d'eau est trop basse, la vaisselle ne séchera pas très bien. Pour les meilleurs résultats, l'eau doit être au moins 49°C (120°F).

Pour vérifier la température :

1. Ouvrir le robinet d'eau chaude de l'évier le plus proche du lave-vaisselle. Laisser d'eau couler pendant 1 minute au minimum.

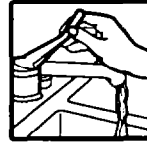

2. Mesurer la température avec un thermomètre à sucre ou à viande, en le plaçant sous l'eau qui coule du robinet. Si la température n'est pas au moins 49°C (120°F),

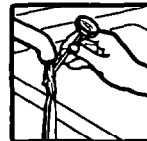

augmenter le réglage du thermostat du chauffe-eau.

Solutions des problèmes communs du lave-vaisselle

Cette section explique comment résoudre des problèmes de performance mineurs. Étudier cette liste avant de contacter le service de dépannage. S'il n'est pas possible de résoudre un problème, voir l'information concernant le service à la page 33.

Tableau de diagnostic

PROBLÈME	CAUSE	SOLUTION
Résidus alimentaires sur la vaisselle	Chargement incorrect	Suivre les instructions de chargement aux pages 9 à 12.
	Température de l'eau insuffisante	Augmenter la température du chauffe-eau, pour que la température de l'eau qui alimente le lave-vaisselle soit d'au moins 49°C (120°F). Voir "Pour vérifier la température" à la page 25.
	Utilisation d'un détergent incorrect ou inefficace, ou de trop peu de détergent	Utiliser uniquement un détergent recommandé pour les lave-vaisselle. Pour les quantités, voir les recommandations à la page 13. Ne jamais utiliser moins d'une cuillerée à soupe par charge. Pour qu'il soit efficace, il faut que le détergent soit frais. Remiser le détergent en un lieu frais et sec, de préférence dans un récipient étanche.
	Agglomération du détergent dans le distributeur	Utiliser seulement du détergent frais. Ne pas laisser le détergent séjourner plusieurs heures dans un distributeur humide. Inspecter le distributeur de détergent pour noter une agglomération éventuelle; si c'est le cas, nettoyer le distributeur.
	Pompe ou bras gicleur obstrué par les étiquettes des bouteilles et des canettes	Enlever les étiquettes avant de les laver, ou les laver à la main. Nettoyer le filtre d'écran.
	Remplissage insuffisant dû à une basse pression d'eau	Pour que le lave-vaisselle se remplisse convenablement, il faut que la pression d'alimentation du lave-vaisselle soit de 138 à 828 kPa (20 à 120 lb/po ²). Si la pression est trop basse, il peut être nécessaire d'installer une pompe de surpression.
	Ralentissement de la rotation des bras d'aspersion à cause d'une mousse surabondante	Ne jamais utiliser de savon ou de détergent à lessive. Utiliser uniquement un détergent recommandé pour les lave-vaisselle.

SOLUTIONS DES PROBLÈMES COMMUNS DU LAVE-VAISSELLE

PROBLÈME	CAUSE	SOLUTION
Taches et film sur la vaisselle	Eau dure ou concentration élevée de minéraux dans l'eau	Conserver le distributeur plein d'agent de rinçage. Cela contribuera à l'élimination des taches et du film résiduel. Voir "Élimination des taches et films" à la page 29.
	Température de l'eau insuffisante	Augmenter la température du chauffe-eau, pour que la température de l'eau qui alimente le lave-vaisselle soit d'au moins 49°C (120°F). Voir "Pour vérifier la température" à la page 25.
	Utilisation d'un détergent incorrect	Utiliser uniquement un détergent recommandé pour les lave-vaisselle.
	Quantité incorrecte de détergent	Pour les quantités, voir les recommandations présentées à la page 13. En cas de vaisselle très sale et/ou d'eau dure, une quantité supplémentaire de détergent est généralement nécessaire.
	Utilisation d'un détergent inefficace	Le détergent utilisé doit être frais. Remiser le détergent en un lieu frais et sec, dans un récipient étanche. Jeter tout détergent aggloméré.
	Remplissage insuffisant dû à une basse pression d'eau	Pour que le lave-vaisselle se remplisse convenablement, il faut que la pression d'alimentation du lave-vaisselle soit de 138 à 828 kPa (20 à 120 lb/po ²). Si la pression est trop basse, il peut être nécessaire d'installer une pompe de surpression.
La vaisselle ne sèche pas complètement	L'eau ne s'égoutte pas convenablement de la vaisselle	Il faut que l'eau puisse s'égoutter convenablement de la vaisselle. Ne pas charger excessivement le lave-vaisselle. Voir les instructions de chargement aux pages 9 à 12. Utiliser un agent de rinçage liquide pour accélérer le séchage de la vaisselle.
	Articles en plastique	Il peut être nécessaire d'essuyer certains articles en plastique.

suite à la page suivante

SOLUTIONS DES PROBLÈMES COMMUNS DU LAVE-VAISSELLE

PROBLÈME	CAUSE	SOLUTION
<p>Formation d'un film de silice ou attaque superficielle (film de silice avec irisation blanche; l'attaque superficielle forme un film trouble)</p>	<p>Réaction chimique de l'eau avec certains types de verre. Ceci est habituellement dû à une combinaison de facteurs, comme eau douce ou adoucie, solutions de lavage alcalines, rinçage insuffisant, détergent excessif et chargement excessif du lave-vaisselle.</p>	<p>Il peut être impossible d'éliminer le problème, sauf par lavage à la main. Pour retarder ce processus, utiliser une quantité minimale de détergent, mais pas moins d'une cuillerée à soupe par charge. Utiliser un agent de rinçage liquide et ne pas trop charger le lave-vaisselle pour permettre un rinçage parfait. Les effets d'un film de silice ou d'une attaque superficielle sont permanents et ne peuvent être éliminés. Utiliser l'option Séchage avec économie d'énergie.</p>
<p>Marques noires ou grises sur la vaisselle</p>	<p>Marques d'aluminium</p>	<p>Les articles en aluminium doivent être chargés de façon à ne pas se frotter contre d'autres articles au cours du lavage. Ne pas mettre au lave-vaisselle des articles en aluminium jetables parce qu'ils peuvent se briser et marquer d'autres articles. On peut éliminer les marques d'aluminium à l'aide d'un produit de nettoyage légèrement abrasif.</p>
<p>Taches blanches sur les ustensiles de cuisine à revêtement antiadhésif</p>	<p>La patine a été éliminée par le détergent du lave-vaisselle</p>	<p>Repatiner ces articles après le lavage au lave-vaisselle.</p>
<p>Marques marron sur la vaisselle et à l'intérieur du lave-vaisselle</p>	<p>Concentration élevée en fer de l'eau de lavage</p>	<p>Pour éliminer ces marques, après avoir enlevé les résidus alimentaires, ajouter une cuillerée à thé à une cuillerée à soupe de cristaux d'acide citrique dans la section Lavage principal du distributeur de détergent. N'utiliser pas de détergent. Exécuter un cycle Lavage léger avec du détergent. Sur les modèles avec un seul cycle de lavage, utilisez le cycle Lavage normal. Si ce traitement est nécessaire plus souvent que tous les deux mois, on recommande l'installation d'un appareil d'extraction du fer dissous dans l'eau.</p>

PROBLÈME	CAUSE	SOLUTION
Taches oranges à l'intérieur du lave-vaisselle	On a introduit dans l'appareil avec la vaisselle une quantité importante de résidus d'aliments à base de tomates.	Ces taches n'affectent pas la performance du lave-vaisselle et elles disparaîtront graduellement au cours du temps. L'utilisation régulière du programme Rinçage et retenue (sur certains modèles) réduit le risque de formation de taches. Si l'air est chauffé à l'intérieur du lave-vaisselle pendant la période de séchage du programme, les taches peuvent disparaître plus lentement que lorsqu'on choisit l'option Séchage avec économie d'énergie.
Présence d'odeur dans le lave-vaisselle	La vaisselle n'est lavée que tous les 2 ou 3 jours	Exécuter le cycle Rinçage et retenue (sur certains modèles) au moins une ou deux fois par jour jusqu'à ce que le lave-vaisselle soit rempli.
Détérioration de la vaisselle	Chargement incorrect	Charger la vaisselle et les verres de telle manière qu'ils soient stables et ne puissent se heurter au cours du lavage. Exécuter prudemment les manoeuvres de coulissement du panier pour minimiser les risques de bris. REMARQUE : Certains types de porcelaine et de verrerie sont trop délicats pour être lavés au lave-vaisselle et devraient être lavés à la main; par exemple les objets anciens, les cristaux biseautés et types similaires.

Élimination des taches et films

Maintenir le distributeur d'agent de rinçage rempli d'un agent de rinçage liquide. Un agent de rinçage empêche l'eau de former des gouttelettes sur la vaisselle et de laisser des taches ou traces après le séchage.



Pour éliminer des taches et films laissés sur les plats et les verres, ou pour éliminer à l'intérieur du lave-vaisselle une accumulation de résidus minéraux provenant de l'eau dure, on peut utiliser du vinaigre blanc conformément à la méthode suivante :

1. Charger les assiettes et verres propres dans le lave-vaisselle (voir pages 9 à 12). Ne pas charger d'argenterie ou autres articles métalliques dans le lave-vaisselle.

2. Placer sur le panier inférieur, un verre ou une tasse à mesurer allant au lave-vaisselle et contenant 2 tasses de vinaigre de cuisine.
3. Fermer et verrouiller la porte.
4. Sélectionner le programme de Lavage normal et l'option Séchage avec économie d'énergie. Ne pas utiliser de détergent. Laisser le lave-vaisselle exécuter le programme complet.

REMARQUE : On ne doit utiliser cette méthode de nettoyage qu'occasionnellement. Le vinaigre est un acide. L'utilisation trop fréquente de cette méthode peut faire subir des dommages au lave-vaisselle.

Demande d'assistance ou de service

Avant de contacter le service de dépannage, regarder la section "Diagnostic" à la page 29. Ceci peut vous éviter le coût de la visite d'un dépanneur.

Pour le service aux États-Unis :

1. Si vous avez besoin d'assistance† ...

Appelez le numéro de téléphone du



Centre d'Assistance aux consommateurs. Composez gratuitement depuis tout point des É.U. :

1-800-44-ROPER
(1-800-447-6737)

et parlez à l'un de nos consultants formés. Le consultant peut vous indiquer comment obtenir un fonctionnement satisfaisant de votre appareil ou, si un service est nécessaire, recommander une société de service compétente dans votre région.

Si vous préférez, écrire à :

Roper Brand Home Appliances
Consumer Assistance Center
c/o Correspondence Dept.
2000 North M-63
Benton Harbor, MI 49022-2692

Dans votre correspondance, veuillez indiquer un numéro de téléphone où on peut vous contacter dans la journée.

2. Si vous avez besoin de service† ...

Nous avons un réseau national de sociétés de service autorisées. Les techniciens de service sont formés pour remplir les conditions de la garantie du produit n'importe où aux États-Unis. Pour trouver la société de service autorisée dans votre région, appeler notre numéro de téléphone du Centre d'Assistance aux consommateurs (voir étape 1) ou consulter les Pages Jaunes de votre annuaire du téléphone à la rubrique :



**GROS APPAREILS - ÉLECTROMÉNAGERS -
SERVICE & RÉPARATIONS**

3. Si vous avez besoin des pièces de rechange FSP* ...

FSP est une marque enregistrée de Whirlpool pour les pièces de rechange d'une haute qualité. Chercher ce symbol de qualité lorsque vous avez besoin d'une pièce de rechange pour votre appareil ROPER*. Les pièces de rechange FSP entreront et marcheront correctement, parce qu'elles sont fabriquées avec les mêmes spécifications exactes utilisées en fabriquant chaque appareil nouveau ROPER.

Pour trouver des pièces de rechange dans votre région, se référer à l'étape 2 ci-dessus ou appelez le numéro du Centre d'Assistance aux Consommateurs indiqué à l'étape 1.

4. Si vous n'êtes pas satisfait de la manière dont le problème a été résolu ...

- Prendre contact avec le Major Appliance Consumer Action Program (MACAP). MACAP est un groupe de consommateurs experts indépendants qui exprime les vues des consommateurs aux niveaux les plus élevés de l'industrie des gros appareils électroménagers.
- Prendre contact avec MACAP seulement lorsque le concessionnaire ou la maison de service autorisée n'ont pas corrigé votre problème.

Major Appliance Consumer Action Program
20 North Wacker Drive
Chicago, IL 60606

- MACAP à son tour nous informera de votre action.

† Quand vous contactez la service de dépannage :

Veillez donner une description détaillée du problème, le numéro complet de modèle et de série de votre appareil, et la date d'échat. (Voir page 2.) Ces renseignements nous aideront à répondre avec vitesse à votre demande.

Demande d'assistance ou de service

Avant de faire un appel pour assistance ou service, veuillez vérifier la section "Diagnostic". Cette action peut vous faire économiser le coût d'un appel de service. Si vous avez encore besoin d'assistance, suivre les instructions ci-dessous.

Si vous avez besoin d'assistance ou de service

1. Si le problème n'est pas attribuable à l'une des causes indiquées dans "Diagnostic"† ...

Communiquer avec le marchand où vous avez acheté votre appareil électroménager, ou téléphoner à Inglis Limitée au Centre d'assistance aux consommateurs, sans frais d'interurbain, entre **8 h 30 et 18 h 00 (HNE)**, en composant **1-800-461-5681**.

Veuillez inclure un numéro de téléphone où l'on peut vous joindre le jour.



2. Si vous avez besoin de service† ...

Communiquer avec votre succursale ou établissement de service autorisé de Inglis Limitée la plus proche pour l'entretien de votre appareil. (Voir liste ci-dessous.)

† Lorsque vous demandez de l'assistance ou un service, veuillez fournir une description détaillée du problème, les numéros complets du modèle et de série de l'appareil, et la date d'achat. (Voir la section "Note à l'intention de l'utilisateur.") Ces renseignements nous aideront à mieux répondre à votre demande.

Service d'appareils ménagers Inglis Limitée – Service aux consommateurs

Succursales de service direct :

COLOMBIE-BRITANNIQUE		1-800-665-6788
ALBERTA		1-800-661-6291
ONTARIO (à l'exception du code régional 807)	Région d'Ottawa En dehors de la région d'Ottawa	1-800-267-3456 1-800-807-6777
MANITOBA, SASKATCHEWAN et code régional 807 en ONTARIO		1-800-665-1683
QUÉBEC	Montréal (à l'exception de la rive sud) Rive Sud Montréal Québec Sherbrooke	1-800-361-3032 1-800-361-0950 1-800-463-1523 1-800-567-6966
PROVINCES DE L'ATLANTIQUE		1-800-565-1598

Pour plus d'assistance

Si vous avez besoin de plus d'assistance, vous pouvez écrire à Inglis Limitée en soumettant toute question ou préoccupation au :

Service des relations avec la clientèle
Inglis Limitée
1901 Minnesota Court
Mississauga, Ontario L5N 3A7

Veuillez indiquer dans votre correspondance un numéro de téléphone où l'on peut vous joindre le jour.

Diagnostic

Avant de contacter le service de dépannage, étudier la liste suivant pour les solutions au problème. Ceci peut vous éviter le coût de la visite d'un dépanneur.

Problèmes aux lave-vaisselle

PROBLÈME	CONTRÔLER CE QUI SUIT
Le lave-vaisselle ne fonctionne pas ou s'arrête au cours de l'exécution d'un cycle	Porte bien fermée? Programme approprié sélectionné? Voir pages 8, 15 à 17. Fusible grillé ou disjoncteur ouvert? Arrêt du moteur du fait d'une charge excessive? Dans ce cas, l'appareil se remet en marche automatiquement après quelques minutes. Si le moteur ne se remet pas en marche, contacter le dépanneur. Arrivée d'eau ouverte?
Le lave-vaisselle ne se remplit pas	Flotteur de protection contre débordement bloqué à la position la plus élevée? Il faut que le flotteur puisse se déplacer librement verticalement. Appuyer dessus pour le libérer.
Il reste de l'eau dans le lave-vaisselle	Attendre la fin du cycle. Il est normal qu'il reste une petite quantité d'eau. Vérifier le brise-siphon (le cas échéant). S'il est bloqué, exécuter les instructions de nettoyage du fabricant.
Présence d'un résidu de détergent dans le réceptacle à détergent	Le cycle est-il exécuté au complet? Le détergent s'est aggloméré? Le panier inférieur est correct? Les butoirs du panier doit être en face de la porte du lave-vaisselle.
La vaisselle n'est pas aussi sèche que prévu	Le distributeur d'agent de rinçage est vide? L'utilisation d'un agent de rinçage améliore considérablement le séchage. Ne pas utiliser l'option Séchage avec économie d'énergie.
Apparition d'un résidu blanc à l'avant du panneau d'accès	Utilisation d'une trop grande quantité de détergent? Voir à la page 13 les recommandations concernant les quantités de détergent. Certains détergents produisent une mousse surabondante et une accumulation sur le panneau d'accès. Essayer d'utiliser moins de détergent ou un détergent de marque différente pour réduire la mousse et éliminer l'accumulation.
Le lave-vaisselle ne se ferme pas.	Le panier inférieur a-t-il été installé à l'envers? Les butées du panier doivent être orientées vers la porte du lave-vaisselle.

Index

Cet index est dans l'ordre alphabétique. Cherchez le mot ou l'expression qui vous intéresse, puis regardez le numéro de la page.

SUJET	PAGE	SUJET	PAGE
AGENT DE RINÇAGE		MISE EN MARCHÉ DU LAVE-VAISSELLE	
Utilisation	14	Addition de vaisselle au cours	
ARTICLES SPÉCIAUX		de l'exécution d'un cycle	18
Lavage	20 et 21	Arrêt	8
CARACTÉRISTIQUES ET PIÈCES	5 et 6	Mise en marche	7 et 8
CHARGEMENT		Modification d'un cycle	18
Clayettes rabattable	12	NETTOYAGE	
Panier à couverts	10	Extérieur	22
Panier inférieur	11	Intérieur	22
Panier supérieur	12	NOTE À L'INTENTION	2
Préparation de la charge	9	OPTIONS	16 et 17
CYCLES		PANIER À COUVERT	10
Annulation	16	PANIER INFÉRIEUR	11
Sélection	15 et 16	PANIER SUPÉRIEUR	12
DÉTERGENT		PIÈCES ET CARACTÉRISTIQUES	5 et 6
Conseils	13	PROBLÈMES COMMUNS	
Utilisation	13	DU LAVE-VAISSELLE	
DIAGNOSTIC	30	Solutions	26 à 28
DISTRIBUTEUR		PROTECTEUR	
Agent de rinçage	14	ANTIDÉBORDEMENT	23
Détergent	13	SÉCURITÉ	3 à 4
ÉNERGIE		SERVICE	
Économiser	25	Besoin	31
FILMS/TACHES		TACHES/FILMS	
Enlever	29	Enlever	29
GARANTIE	35		
L'EAU			
Vérifier la température	25		

ROPER*

Garantie du lave-vaisselle

DURÉE DE LA GARANTIE	NOUS PAIERONS
GARANTIE COMPLETE D'UN AN À COMPTER DE LA DATE D'ACHAT	Les pièces de rechange FSP* et la main-d'oeuvre pour réparer des vices de matériaux ou de fabrication. Les réparations doivent être effectuées par un établissement de service autorisé Roper.
GARANTIE LIMITÉE DE DIX ANS À COMPTER DE LA DATE D'ACHAT	Les pièces de rechange FSP et la main-d'oeuvre pour la cuve DURAPERM* et/ou la porte intérieure s'échouent à contenir d'eau à cause d'un vice de matériaux ou de fabrication. Les réparations doivent être effectuées par un établissement de service autorisé Roper.
NOUS NE PAIERONS PAS	
<p>A. Les appels de service pour :</p> <ol style="list-style-type: none"> 1. Rectifier l'installation de votre lave-vaisselle. 2. Donner des instructions concernant l'utilisation de votre lave-vaisselle. 3. Remplacer les fusibles ou rectifier l'installation électrique ou la plomberie du domicile. <p>B. Les réparations de dommages lorsque votre lave-vaisselle est utilisé à des fins autres que domestiques.</p> <p>C. L'enlèvement et la livraison de l'appareil. Ce produit est conçu pour être réparé à domicile.</p> <p>D. Les dommages causés par un accident, un usage non approprié, un feu, un inondation, un acte de Dieu, ou un usage des produits non autorisés par nous.</p> <p>E. Les réparations des pièces ou systèmes résultant de modifications non autorisées apportées à l'appareil.</p> <p>F. Au Canada, les dépenses de déplacement ou de transport pour les clients qui vivent aux régions isolés.</p>	

3/96

CET APPAREIL ROPER EST GARANTIE PAR WHIRLPOOL AUX ÉTATS-UNIS ET PAR INGLIS LIMITÉE AU CANADA. ILS N'ASSUME AUCUNE RESPONSABILITÉ POUR LES DOMMAGES ACCIDENTELS OU INDIRECTS. Quelques provinces ou quelques états ne permettent pas l'exclusion ni limitation des dommages accidentels ou consécutives, alors cette exclusion ou limitation ne s'appliquera pas à vous. Cette garantie vous confère des droits juridiques spécifiques; vous pouvez également jouir d'autres droits qui peuvent varier d'une province à l'autre ou d'un état à un autre.

En dehors des États-Unis et du Canada, une garantie différente peut s'appliquer. Pour obtenir les détails, veuillez contacter votre marchand autorisé de Roper.

Si vous avez besoin de service, voir d'abord le chapitre "Diagnostic" du présent ouvrage. Après avoir vérifié avec "Diagnostic," on peut également trouver de l'information utile à la section "Demande d'assistance ou de service." Aux É.-U., contacter le centre d'assistance à la clientèle au **1-800-44-ROPER (1-800-447-6737)**. Au Canada, contacter votre succursale de Inglis Limitée Service d'appareils ménagers.